



RZ 450e
MULTI-MEDIA SYSTEM
OWNER'S MANUAL



기본 작동	멀티미디어 시스템의 기본 작동	1
설정 및 등록	다양한 기능의 등록 및 설정	2
스마트폰 또는 통신 장치의 연결	Bluetooth® 또는 Wi-Fi® 사용	3
오디오 시스템	라디오 듣기 음악 즐기기	4
핸즈프리 통화	핸드폰용 핸즈프리 사용	5
주차 보조 시스템	차량 주변 상황 확인	6
부록	참조 정보 인증	7
목차	알파벳순으로 검색	

운전자를 위한 정보

운전자를 위한 정보.....	5
안전 지침.....	6
사용설명서 보기.....	7
그림 목차.....	9

1 기본 작동

1-1. 멀티미디어 시스템의 기본 작동	
디스플레이 및 컨트롤	12
멀티미디어 화면 개요	14
메인 메뉴	15
상태 아이콘	17
터치 스크린 작동	19
기본 화면 기능	22
문자 및 숫자 입력.....	24

1-2. 오디오 시스템의 기본 작동	
오디오 시스템 ON/OFF 및 볼륨 조절.....	25
오디오 소스 변경.....	27
소스 선택 화면에서 스위치 레이어아웃 변경	29
USB 포트 연결.....	30

2 설정 및 등록

2-1. 멀티미디어 시스템 초기 설정	
새로운 사용자 프로필 등록하기.....	32
2-2. 다양한 설정	
다양한 설정 변경	35
2-3. 운전자 설정	
사용자 프로필의 변경 및 등록 ...	37
운전자 식별 방법 설정	39
2-4. 일반 설정	
일반 멀티미디어 시스템의 설정 변경.....	40

2-5. 화면 설정	
화면 디스플레이 설정 변경.....	42
2-6. 차량 설정	
보안 설정 변경	44
2-7. 사운드 및 미디어 설정	
사운드 및 미디어 설정 변경.....	46
화면 모드 전환	48
영상 화질 조절	49
각 소스의 소리 조절.....	50

2-8. Wi-Fi® 설정	
Wi-Fi® 설정 변경	51
2-9. Bluetooth® 설정	
Bluetooth® 장치 설정.....	53

3 스마트폰 또는 통신 장치의 연결

3-1. Bluetooth® 기능 사용	
Bluetooth® 장치 사용 시 주의 사항	58
Bluetooth® 사양 및 호환 프로필.....	60
멀티미디어 시스템에서 Bluetooth® 장치 등록하기	61
등록된 Bluetooth® 장치 삭제하기	64
Bluetooth® 장치와 연결하기	65
Bluetooth® 장치를 기본 장치로 설정.....	68
Bluetooth® 장치를 보조 장치로 설정	69
3-2. Wi-Fi® 네트워크에 연결	
Wi-Fi® 기기 사용 시 사전 경고 사항	70
Wi-Fi®를 사용하여 네트워크에 연결하기.....	72

3-3. Apple CarPlay 및 Android Auto의 사용
 Apple CarPlay 및 Android Auto 사용 시 주의사항 75
 등록되지 않은 스마트폰으로 Apple CarPlay 사용 78
 등록된 스마트폰으로 Apple CarPlay 사용 80
 Android Auto 사용 83
 Apple CarPlay 또는 Android Auto가 오작동할 수 있는 경우 84

4 오디오 시스템

4-1. 라디오 작동
 라디오 듣기 90
 라디오 안테나의 취급 93
 4-2. USB 플래시 드라이브 작동
 USB 플래시 드라이브 재생 시 사전 경고사항 94
 USB 플래시 드라이브에서 음악 파일 재생 96
 USB 플래시 드라이브에서 비디오 파일 재생 99
 4-3. iPod/iPhone 작동
 iPod/iPhone 재생 시 사전 경고사항 102
 iPod/iPhone의 재생 103
 4-4. Apple CarPlay 작동
 Apple CarPlay 재생 시 사전 경고사항 106
 Apple CarPlay 재생 107
 4-5. Android Auto 작동
 Android Auto 재생 시 사전 경고사항 110
 Android Auto 재생 111
 4-6. Bluetooth® 오디오 작동
 Bluetooth® 오디오 재생 시 사전 경고사항 113

Bluetooth® 오디오 재생 114
 4-7. Miracast® 작동
 Miracast®의 재생 시 사전 경고사항 117
 Miracast® 호환 장치의 연결 118
 Miracast® 재생 119

5 핸즈프리 통화

5-1. 핸즈프리 통화 사용 시 사전 경고사항
 핸즈프리 통화 시 사전 경고사항 122
 핸즈프리 통화가 오작동할 수 있는 경우 125
 5-2. 스티어링 스위치로 핸즈프리 통화 작동
 스티어링 스위치로 작동하기 (A 타입) 128
 스티어링 스위치로 작동(B 타입) 130
 5-3. 전화 거는 방법
 통화 이력으로 전화 걸기 132
 즐겨찾기 목록에서 전화 걸기 .. 133
 연락처에서 전화 걸기 134
 키패드로 전화 걸기 135
 대기 또는 일시 정지 신호를 사용하여 전화 걸기 136
 5-4. 전화 받는 방법
 전화 받기 137
 통화 거부 139
 5-5. 통화 중 작동
 통화 중 화면에서 작업 수행 140
 중단된 호출에 응답 142
 통화 중에 다른 상대방에게 전화 걸기 143
 다자간 통화하기 144
 통화 종료 145

5-6. 핸즈프리 통화를 위한 전화 변경
 핸즈프리 통화를 위한 전화기
 전환146

5-7. 연락처 데이터 편집
 연락처 데이터 전송하기147
 연락처에 새 연락처 데이터 추
 가하기151
 즐거찾기 등록하기.....153

6 주차 보조 시스템

6-1. 파노라믹 뷰 모니터
 파노라믹 뷰 모니터 기능156
 변속 위치가 "P"일 때 디스플
 레이 모드.....160
 변속 위치가 "D" 또는 "N"일
 때 디스플레이 모드162
 변속 위치가 "R"일 때의 디스
 플레이 모드170
 아웃사이드 미러가 접힐 때의
 화면178
 화면 확대.....179
 바닥 투시 영상 표시.....180
 움직이는 물체 경고.....182
 파노라믹 뷰 모니터 설정 변경 .184
 파노라믹 뷰 모니터에 대한 사
 전 경고사항186
 증상 발견 시202

7 부록

7-1. 부록
 오디오 시스템에서 사용할 수
 있는 미디어 및 데이터에 대
 한 정보.....206
 인증214
 목차.....215

운전자를 위한 정보

멀티미디어 사용설명서

- 본 사용설명서는 멀티미디어 시스템의 작동에 대하여 설명하고 있습니다. 올바른 사용을 위해 본 설명서와 "사용설명서" 를 숙독하시기 바랍니다.
- 소프트웨어 업데이트 및 사양 변경 등으로 인해 본 설명서의 내용이 시스템과 다를 수 있습니다.
- 본 사용설명서의 화면은 본 설명서 제작 당시 사용 가능한 기능, 구독 상태 및 지도 데이터에 따라 실제 시스템 화면과 다를 수 있습니다.
- 본 사용설명서에 나열된 회사 이름 및 제품은 해당 회사의 상표 및/또는 등록 상표입니다.

데이터 보상에 대한 고지 사항

본 시스템은 내장 메모리에 데이터를 저장합니다. 시스템 장애, 수리, 오작동, 버그, 기타 원인으로 인해 메모리에 저장된 데이터가 손상되거나 손실될 수 있습니다.

토요타자동차는 직접 및 (또는) 간접 손상에 대해 어떠한 책임도 지지 않으며, 내장 메모리에 저장된 데이터를 제대로 저장하지 못할 경우 데이터에 대한 보상을 제공하지 않습니다.

12V 배터리 탈거

POWER 스위치를 끄면 모든 데이터가 시스템에 저장됩니다. 데이터가 저장되기 전에 12V 배터리 단자를 탈거하면 데이터가 올바르게 저장되지 않을 수 있습니다.

확인 "재난(안전)정보 알림"

[재난(안전)정보 알림] 설정이 켜져 있을 경우, 재난 정보 수신 시 부버저가 울리고 팝업이 표시됩니다. 세부 정보를 표시하려면 [계속] 을 터치하십시오.

[재난(안전)정보 알림] ON/OFF: P.44

안전 지침

본 시스템을 가능한 가장 안전하게 사용하려면 아래와 같은 안전주의 사항을 준수하십시오.

운전 중에는 가능한 한 음성 안내에 귀를 기울이고 안전할 때만 화면을 잠깐 살펴 보십시오. 그러나 음성 안내에 전적으로 의존하지 마십시오. 참고용으로만 사용하십시오. 시스템이 현재 위치를 올바르게 판단하지 못할 경우, 안내가 정확하지 않거나 지연되거나 음성 안내가 전혀 되지 않을 수 있습니다.

이 시스템은 지역의 안전, 도로 상황, 긴급 서비스 이용 가능 여부 등에 대해 경고할 수 없습니다. 안전성에 대해 확신이 없을 경우 해당 구역에 진입하지 마십시오. 어떠한 경우에도 이 시스템은 운전자의 개인적인 판단을 대신할 수 없습니다.

▲ 경고

안전을 위하여 운전자는 차량 운전 중에 시스템을 작동하지 마십시오. 도로와 교통상황에 주의를 기울이지 않으면 사고를 일으킬 수 있습니다.

사용설명서 보기

본 설명서에 사용된 기호를 설명합니다.

사용설명서의 기호





기호	의미
	경고 : 이 경고 사항을 지키지 않으면 사람에게 사망 또는 심각한 상해를 입힐 수 있다는 것을 설명합니다.
	주의 : 이 주의 사항을 지키지 않으면 차량 또는 각종 장치에 손상 또는 고장이 일어날 수 있다는 것을 설명합니다.
1 2 3...	작동 또는 작동 절차를 표시합니다.
	작동 방법 및 기능에 대한 설명 외에 알아야 할 사항과 알아두면 유용한 사항에 대해 설명합니다.

그림 내의 기호



기호	의미
	버튼 및 기타 장치 작동에 사용되는 동작(누르기, 돌리기 등)을 표시합니다.

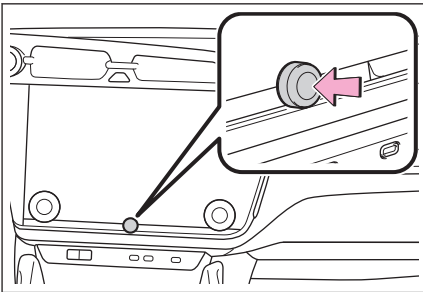

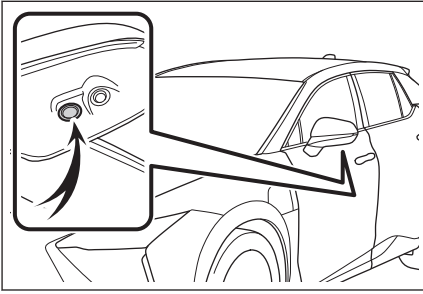

기호	의미
	설명 중인 부품 또는 위치를 표시합니다.

그림 목차

인스트루먼트 패널

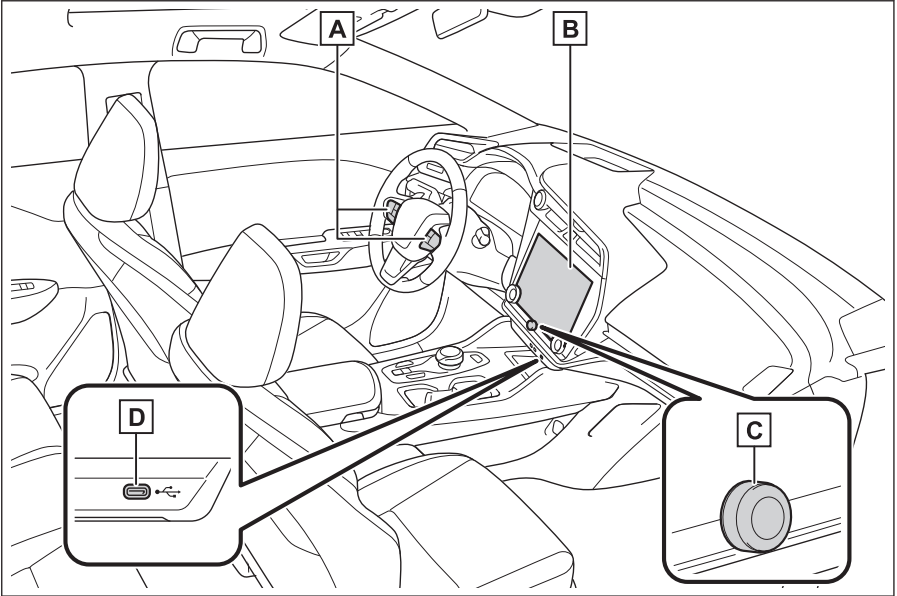

A 스티어링 휠 스위치	
오디오 제어	P.27
음성 제어로 시스템 작동*1	
전화 걸기.....	P.128,130
B 디스플레이	P.12
C [ VOL] 노브.....	P.25
D USB 포트.....	P.30

*1 : "내비게이션 시스템 사용설명서"를 참조하십시오.

1-1. 멀티미디어 시스템의 기본 작동

디스플레이 및 컨트롤	12
멀티미디어 화면 개요	14
메인 메뉴	15
상태 아이콘	17
터치 스크린 작동	19
기본 화면 기능	22
문자 및 숫자 입력	24

1-2. 오디오 시스템의 기본 작동

오디오 시스템 ON/OFF 및 볼 륨 조절	25
오디오 소스 변경	27
소스 선택 화면에서 스위치 레 이아웃 변경	29
USB 포트 연결	30

디스플레이 및 컨트롤

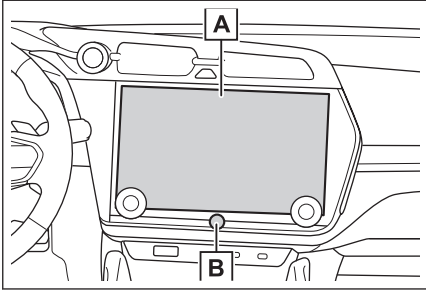

A 디스플레이

터치 스크린을 직접 터치하여 작동시킵니다.

B [⏻ VOL] 노브

오디오를 켜거나 끄고 볼륨을 조절합니다.

 정보

- LCD 화면은 주변 환경이나 보는 각도에 따라 색이 바래보이거나 어두워 보일 수 있습니다.
- 햇빛이나 기타 외부 빛이 화면을 비추면 화면이 잘 보이지 않을 수 있습니다.
- 편광 선글라스를 착용하면 화면이 어둡거나 잘 보이지 않을 수 있습니다.

 경고

안전을 위해, 운전자는 운전 중에는 가능한 한 디스플레이를 적게 작동해야 하며 디스플레이를 작동하려면 차량을 정차시켜야 합니다. 운전 중 디스플레이를 작동하는 것은 실수로 스티어링 휠을 돌리거나 기타 예상치 못한 사고와 같이 위험합니다. 또한, 차량 운전 시 디스플레이를 필요한 만큼만 그리고 가능한 한 짧게 보십시오.

 주의

EV 시스템이 꺼진 상태에서 디스플레이를 장시간 사용하지 마십시오. 그럴 경우 12V 배터리가 방전될 수 있습니다.

시스템 다시 시작

시스템 응답이 매우 느린 경우 시스템을 다시 시작할 수 있습니다.

- [⏻ VOL] 노브를 적어도 3초 이상 길게 누르십시오.

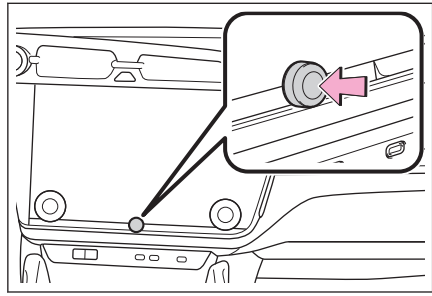

멀티미디어 화면 개요

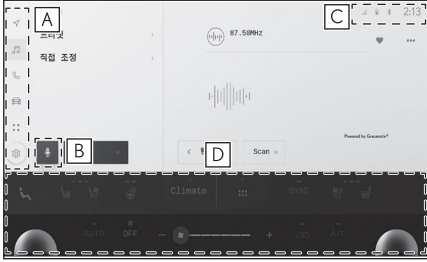

A 메인 메뉴

아이콘을 터치하면 화면에 표시되는 기능을 변경합니다.

B 마이크 버튼*1

내비게이션, 오디오 및 기타 다양한 기능을 구두로 작동할 수 있는 음성 제어 화면을 표시합니다.

C 상태 아이콘

통신 상태 등에 대한 정보가 담긴 시계와 아이콘이 화면 상단에 표시됩니다.

D 실내 온도 조절 버튼

에어컨 및 차량 기능을 작동합니다.*2

정보

지도를 더 크게 표시하려면 지도 화면에서 [] 를 터치하십시오.

관련 정보

[메인 메뉴\(P. 15\)](#)

[상태 아이콘\(P. 17\)](#)

*1: "내비게이션 시스템 사용설명서"를 참조하십시오.

*2: "사용설명서"를 참조하십시오.

메인 메뉴

화면에 표시할 기능은 아이콘을 터치하여 변경할 수 있습니다.

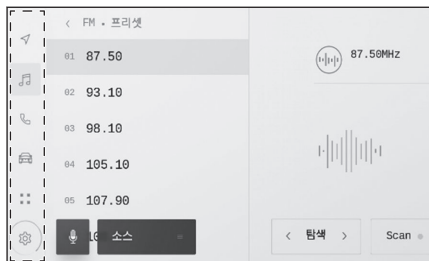

: Apple CarPlay

Apple CarPlay 화면을 표시합니다.



: Android Auto™

Android Auto 화면을 표시합니다.



: 내비게이션 시스템*1

지도 화면을 표시합니다. 내비게이션 시스템은 목적지를 검색하거나 다른 내비게이션 시스템 관련 작업을 수행하기 위해 작동할 수 있습니다.



: 오디오

오디오 조절 화면을 디스플레이합니다. 원하는 소스를 선택하여 오디오를 재생할 수 있습니다.



: 전화

전화 화면을 표시합니다. Bluetooth®를 통해 연결된 핸드폰을 사용하여 핸즈프리 전화를 걸 수 있습니다.



: 차량 정보*2

차량 정보 화면을 표시합니다. 차량 정보 표시 및 차량 장비 설정을 할 수 있습니다.



: 연결됨*1

앱 화면을 표시합니다.



: 설정

설정 화면을 표시합니다. 멀티미디어 시스템 및 차량 설정을 변경할 수 있습니다.

*1: "내비게이션 시스템 사용설명서"를 참조하십시오.

*2: "사용설명서"를 참조하십시오.

정보

Apple CarPlay/Android Auto 아이콘은 지원되는 장치가 시스템에 연결되고 해당 기능이 활성화되면 표시됩니다.

상태 아이콘

통신 상태에 대한 정보가 있는 시간과 아이콘이 화면 상단에 표시됩니다.



4:12

현재 시간을 표시합니다. 시계를 터치하면 날짜 및 시간 설정 화면이 표시됩니다.



Bluetooth®로 연결된 휴대폰의 연결 상태를 표시합니다. 아이콘을 터치하면 Bluetooth® 설정 화면이 표시됩니다.



연결된 핸드폰의 수신 레벨을 표시합니다.



연결된 핸드폰의 배터리 잔량을 표시합니다.



데이터 통신 모듈(DCM)의 수신 상태를 표시합니다.



Wi-Fi® 수신 레벨을 표시합니다.



렉서스 주차 보조센서가 작동 중일 때 표시됩니다.



전화 화면 이외의 화면이 표시되는 동안 핸즈프리 통화가 이루어졌을 때 표시됩니다.



무선 충전기가 장착된 경우 표시됩니다.

정보

- 표시된 핸드폰의 배터리 잔량은 핸드폰의 표시와 일치하지 않을 수 있습니다. 또한, 핸드폰 모델에 따라 배터리 잔량이 표시되지 않을 수 있습니다.
- 수신 상태가 좋지 않으면 Wi-Fi®를 사용하지 못할 수 있습니다.
- 다음과 같은 장소나 상태에서 핸드폰을 사용하는 경우 Bluetooth®를 통해 연결하지 못할 수 있습니다.
 - 핸드폰이 시트 뒤 또는 아래에 있거나 글로브 박스 또는 콘솔 박스 안에 있습니다.
 - 핸드폰이 닿거나 금속 물질로 덮여 있습니다.
- 핸드폰이 절전 모드로 설정되어 있으면 Bluetooth® 연결이 자동으로 끊어질 수 있습니다. 그런 경우에는 핸드폰의 절전 모드를 비활성화하십시오.

— 관련 정보 —

[일반 멀티미디어 시스템의 설정 변경\(P. 40\)](#)

[Bluetooth® 장치 설정\(P. 53\)](#)

터치 스크린 작동

터치 스크린을 손가락으로 직접 터치하여 작동하십시오.

■ 터치(Touch)

화면을 가볍게 터치하십시오. 화면에서 항목을 선택할 수 있습니다.

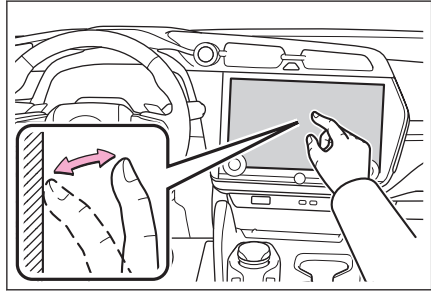

■ 드래그(Drag)

화면을 터치하면서 손가락을 이동하십시오. 목록 화면과 지도 화면은 손가락이 움직이는 만큼 스크롤이 가능합니다.

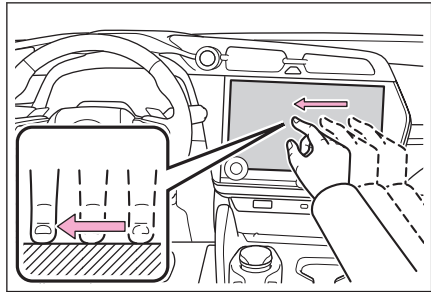

■ 플리크(Flick)

화면을 터치하면서 손가락 끝을 빠르게 문지르십시오. 목록 및 지도 화면은 드래그로 스크롤하는 것보다 더 많이 스크롤됩니다.

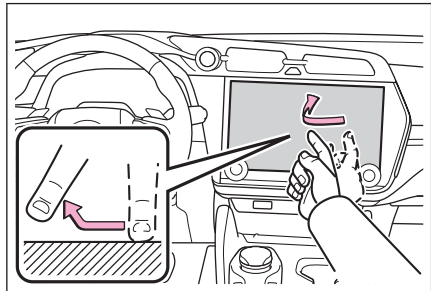

■ 핀치 인/핀치 아웃(축소/확대)

화면을 터치하면서 두 손가락을 안팎으로 움직이십시오. 지도를 확대/축소할 수 있습니다.

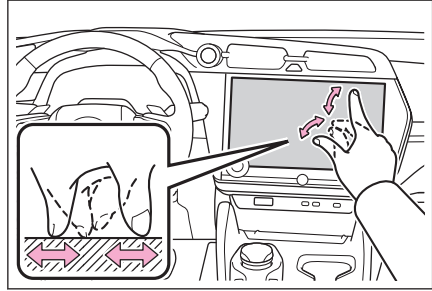

☐ 정보

- 일부 기능을 작동하기 위해서는 화면을 길게 터치하거나 더블 탭(빠르게 2회 터치)해야 할 수 있습니다.
- 화면 터치 시 민감도 변경이 가능합니다.
- 화면 스위치를 터치했을 때 응답을 출력을 ON/OFF로 변경할 수 있습니다.
- 고도가 높은 곳에서는 플리크 작동이 원활하지 않을 수 있습니다.
- 운전 중에는 스크린 작동이 제한됩니다.

— 관련 정보 —

일반 멀티미디어 시스템의 설정 변경(P. 40)

터치 스크린 작동 참고 사항

☐ 정보

- 화면의 버튼에서 응답이 없는 경우, 화면에서 손가락을 떼다가 다시 시도하십시오.
- 다음과 같은 경우, 화면 버튼이 응답하지 않거나 오작동할 수 있습니다.
 - 장갑을 낀 경우
 - 손톱으로 화면을 작동하는 경우
 - 화면을 동시에 다른 손가락 또는 손바닥으로 터치하는 경우
 - 화면에 먼지나 물이 묻은 경우
 - 화면에 플라스틱 필름 또는 코팅이 있는 경우
 - TV 송신탑, 발전소, 주유소, 라디오 방송국, 대형 디스플레이, 군사 시설, 공항 또는 기타 강한 전파나 전기 노이즈를 발생시키는 그밖의 시설 근처일 경우
 - 라디오 또는 핸드폰과 같은 휴대용 무선 통신 장치를 차량 내에 휴대하거나 충전할 경우
- 화면을 터치하거나 다음 중 하나와 같은 금속성 물체로 덮으면 화면 버튼이 반응하지 않거나 오작동할 수 있습니다.

- 알루미늄 호일과 같은 금속으로 덮인 카드
 - 알루미늄 호일을 사용하는 담배 상자
 - 지갑, 지갑 또는 금속 부품이 있는 가방
 - 동전
 - CD 및 DVD와 같은 미디어, USB 케이블 등
- 손가락으로 화면을 터치한 상태에서 시스템을 시동하면 화면 버튼이 반응하지 않을 수 있습니다. 화면에서 손가락을 떼고 다시 시도하십시오. 버튼이 계속 응답하지 않으면 POWER 스위치 끄고 시스템을 다시 시작하십시오.
 - Apple CarPlay 지도 애플리케이션은 핀치 인/핀치 아웃 기능을 지원하지 않습니다.

주의

- 화면을 보호하려면 화면을 작동할 때 손가락으로 가볍게 터치하십시오.
- 터치 스크린을 손가락 이외에는 작동하지 마십시오.
- 안경 닦는 천이나 이와 유사한 부드러운 천으로 화면을 부드럽게 닦으십시오. 손가락이나 거친 천으로 화면을 세게 문지르면 화면 표면이 긁힐 수 있습니다.
- 벤젠이나 알칼리성 용액을 사용하여 화면을 청소하지 마십시오. 그럴 경우, 화면이 손상될 수 있습니다.
- 특정 조건에서는 화면이 약간 뜨거워질 수 있습니다. 장시간 만질 경우, 경미한 화상을 입을 수 있으므로 주의하십시오.

기본 화면 기능

설정, 오디오 등 후보가 여러 개일 경우 목록 화면이 표시됩니다. 목록을 스크롤하여 원하는 항목을 선택하십시오.

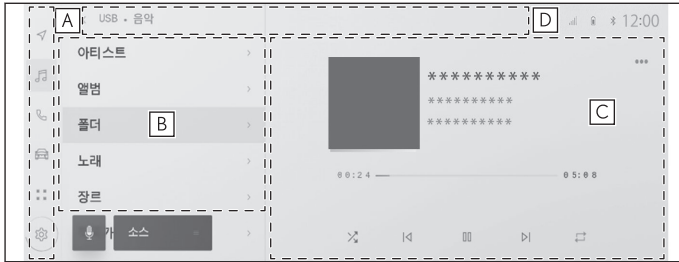

A 메인 메뉴

아이콘을 터치하여 화면에 표시되는 기능을 변경합니다.

B 서브 메뉴

목록에 항목을 표시합니다. 목록을 스크롤하려면 화면을 드래그하거나 플리크하면 됩니다.

C 설명 영역

서브 메뉴에서 선택한 항목에 대한 자세한 정보를 표시합니다.

D 이동 경로 목록

화면 제목을 계층 구조로 표시합니다. [<]를 터치하면 한 단계 위의 계층으로 돌아갑니다.

정보

운전 중에는 스크린 작동이 제한됩니다.

■ 리스트 검색하기

목록의 텍스트를 터치하면 목록에서 원하는 항목이 표시됩니다.



■ 설정 ON/OFF

항목을 터치하면 설정이 켜지거나 꺼집니다.

 : ON

 : OFF

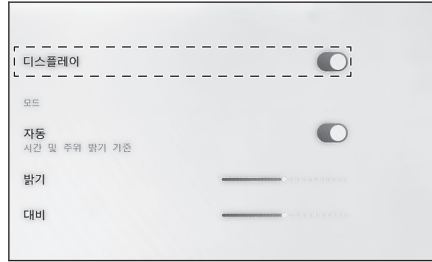

■ 다양한 설정 옵션

[⋮]가 있는 항목을 터치하면 여러 옵션에서 항목을 선택할 수 있습니다.

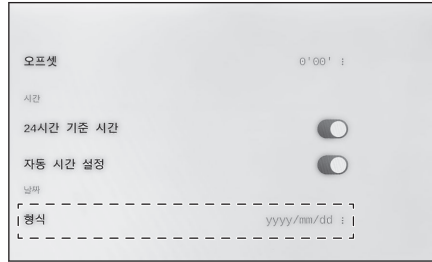

■ 레벨 조절

슬라이더를 드래그하면 설정 레벨을 조절할 수 있습니다.



— 관련 정보 —

메인 메뉴(P. 15)

문자 및 숫자 입력

문자와 숫자는 키보드를 사용하여 입력할 수 있습니다. 문자를 입력하면 예측 텍스트가 표시됩니다.

▶ 화면의 예



 : 키보드를 닫고 이전 화면으로 돌아갑니다.

 : 현재 텍스트 입력을 기준으로 제안 텍스트를 표시합니다.

 : 문자 하나를 삭제합니다.

 : 키보드를 전환합니다.

 : 대소문자를 전환합니다.



[확인] : 텍스트 입력을 완료합니다.

 : 키보드를 닫습니다.

123 : 숫자 및 기호 입력 모드로 전환됩니다.

ABC : 알파벳 텍스트 입력 모드로 전환됩니다.

정보

- 표시되는 키보드 유형은 기능에 따라 다릅니다.
- 키보드 유형을 직접 선택하려면 []를 길게 터치하십시오.
- 입력을 위한 대문자로 고정하려면 []를 더블 탭하십시오.

오디오 시스템 ON/OFF 및 볼륨 조절

오디오는 사용하지 않을 때 끄거나 볼륨을 적절한 수준으로 조절할 수 있습니다. POWER 스위치가 ACC 또는 ON일 때 시스템을 사용할 수 있습니다.

⚠ 주의

- EV 시스템이 작동되지 않을 경우 오디오 시스템을 장기간 사용하지 마십시오. 그럴 경우, 12V 배터리가 소모될 수 있습니다.
- 안전 주행을 방해하지 않는 적절한 음량으로 오디오를 청취하십시오.

■ 오디오 컨트롤 노브로 작동

[⏻ VOL] 노브

이것을 누르면 켜짐과 꺼짐이 전환됩니다. 노브를 돌려 볼륨을 조절하십시오.

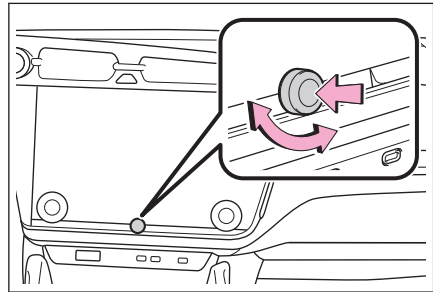

■ 스티어링 스위치로 작동

▶ A 타입

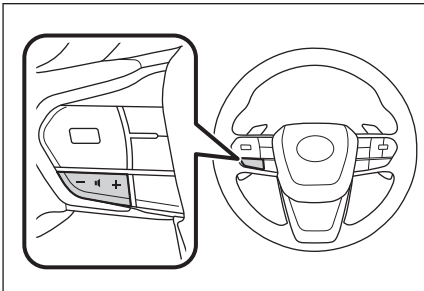

[+] 스위치

볼륨을 높입니다.

연속하여 조절하려면 길게 누르십시오.

[-] 스위치

볼륨을 낮춥니다.

연속하여 조절하려면 길게 누르십시오.

▶ B 타입

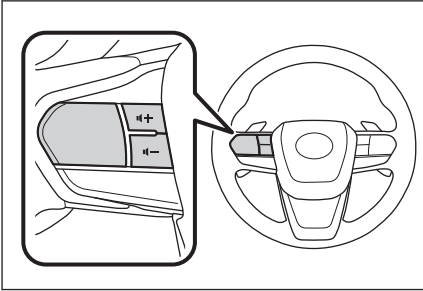

오디오 전원 스위치

이 스위치는 고객설정을 통해 선호하는 스티어링 스위치로 설정하면 사용할 수 있습니다. 고객설정 절차에 대해서는 "사용설명서"를 참조하십시오.

이것을 누르면 켜짐과 꺼짐이 전환됩니다.

[+] 스위치

볼륨을 높입니다.

연속하여 조절하려면 길게 누르십시오.

[-] 스위치

볼륨을 낮춥니다.

연속하여 조절하려면 길게 누르십시오.

오디오 소스 변경

소스는 라디오, USB 등으로 변경할 수 있습니다.

- 1 메인 메뉴에서 [] 를 터치하십시오.
- 2 [소스]를 터치하십시오.
- 3 선택할 소스를 터치하십시오.

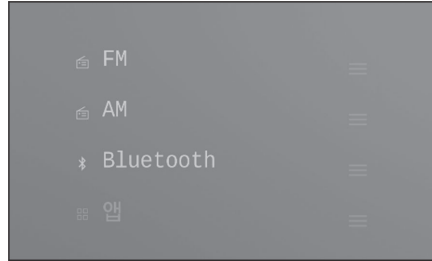

정보

- 차량 내 또는 주변에서 오디오를 들으면서 휴대폰을 사용하면 오디오 스피커에서 잡음이 출력될 수 있습니다.
- Apple CarPlay의 연결 방법에 따라 다음 기능을 사용할 수 없습니다.
 - iPod
 - USB 오디오 또는 USB 비디오
 - Bluetooth® 오디오
 - Miracast®
 - Android Auto
- Android Auto 연결 중에는 다음 기능을 사용할 수 없습니다.
 - iPod
 - USB 오디오 또는 USB 비디오
 - Apple CarPlay

스티어링 스위치로 소스 변경

스티어링 스위치로 소스를 변경할 수 있습니다.

▶ A 타입

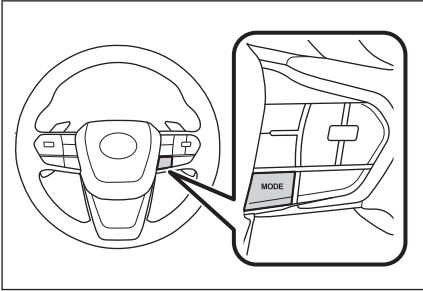

[MODE] 스위치

소스가 순서대로 전환됩니다.

일시 정지하거나 음소거하려면 길게 누르십시오. 취소하려면 다시 길게 누르십시오.

소스 선택 화면에서 버튼 레이아웃을 변경하면 전환 순서도 변경됩니다.

▶ B 타입

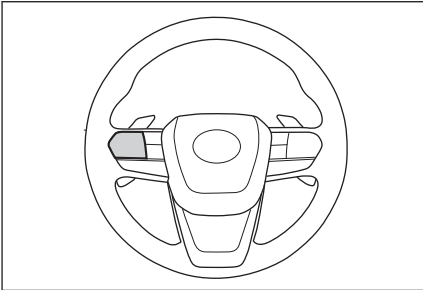

모드 스위치

이 스위치는 고객설정을 통해 선호하는 스티어링 스위치로 설정하면 사용할 수 있습니다. 고객설정 절차에 대해서는 "사용설명서"를 참조하십시오.

소스가 순서대로 전환됩니다.

일시 정지하거나 음소거하려면 길게 누르십시오. 취소하려면 다시 길게 누르십시오.

소스 선택 화면에서 버튼 레이아웃을 변경하면 전환 순서도 변경됩니다.

소스 선택 화면에서 스위치 레이아웃 변경

스위치의 위치는 작동하기 쉽도록 원하는 대로 변경할 수 있습니다.

- 1 메인 메뉴에서 [🎵] 를 터치하십시오.
- 2 [소스]를 터치하십시오.
- 3 재배치할 소스 우측의 [☰] 를 터치하고 스위치를 이동한 후 놓으십시오.

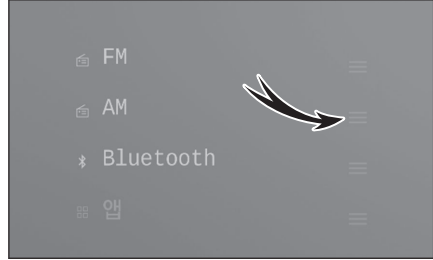

USB 포트 연결

스마트폰이나 휴대용 플레이어와 같은 장치를 연결합니다.

● USB 케이블을 포트에 연결합니다.

USB 플래시 드라이브를 연결할 때는 USB 포트에 직접 연결하십시오.

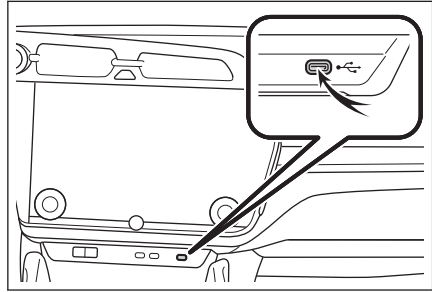

□ 정보

- 장치에 따라 시청이 불가능할 수 있습니다.
- USB 케이블 및 연결할 장치의 사용 설명서를 참조하십시오.
- 연결된 장치와 함께 제공된 배터리와 같은 전원을 사용하십시오. 차량에 장착된 액세서리 소켓을 사용할 경우 잡음이 발생할 수 있습니다. (액세서리 소켓에 대한 자세한 내용은 별도의 "사용설명서"를 참조하십시오.)

⚠ 주의

- 연결된 장치를 누르거나 불필요한 압력을 가하지 마십시오. 장치 또는 단자가 손상될 수 있습니다.
- 포트에 이물질이 없게 하십시오. 장치 또는 포트가 손상될 수 있습니다.

2-1. 멀티미디어 시스템 초기 설정	
새로운 사용자 프로필 등록하 기.....	32
2-2. 다양한 설정	
다양한 설정 변경	35
2-3. 운전자 설정	
사용자 프로필의 변경 및 등록 ...	37
운전자 식별 방법 설정	39
2-4. 일반 설정	
일반 멀티미디어 시스템의 설 정 변경	40
2-5. 화면 설정	
화면 디스플레이 설정 변경	42
2-6. 차량 설정	
보안 설정 변경	44
2-7. 사운드 및 미디어 설정	
사운드 및 미디어 설정 변경	46
화면 모드 전환	48
영상 화질 조절	49
각 소스의 소리 조절.....	50
2-8. Wi-Fi® 설정	
Wi-Fi® 설정 변경	51
2-9. Bluetooth® 설정	
Bluetooth® 장치 설정.....	53

새로운 사용자 프로필 등록하기

멀티미디어 시스템의 초기 설정으로 메인 사용자의 사용자 프로필을 등록합니다. 사용자 프로필을 등록하면 운전 위치, 멀티미디어 및 기타 다양한 설정을 각 운전자의 프로필로 저장할 수 있습니다. 친구나 가족과 같은 여러 운전자가 차량을 운전할 경우, 다른 운전자의 설정을 변경하지 않고도 차량을 운전할 수 있습니다. 사용자 프로필을 사용하지 않으려는 경우 게스트 모드에서 차량을 주행할 수 있습니다.

사용자 프로필

각 운전자의 주행 위치, 멀티미디어 설정, 기타 차량 설정을 저장해 해당 운전자가 차량 주행 시 불러올 수 있습니다.

- 최대 3개의 사용자 프로필을 등록할 수 있습니다.
- 프로필에 저장할 수 있는 설정 정보는 다음과 같습니다.
 - 일부 멀티미디어 설정 : 볼륨 및 음질, 내비게이션 시스템, 오디오 등
 - 일부 차량 설정 : 운전 위치, 미터 등
- 차량 설정 변경 시 현재 프로필에 자동 저장됩니다.
- 프로필을 설정하여 검색 기록, 개별 설정 및 기타 개인 정보를 보호할 수 있습니다.
- 운전자를 식별하는 장치를 등록하면 프로필이 자동으로 로드됩니다. 스마트 키와 스마트 폰을 등록할 장치로 선택할 수 있습니다.

관련 정보

[운전자 식별 방법 설정\(P. 39\)](#)

처음으로 사용자 프로필 등록하기

- 1 **차량 시동을 걸면 언어 선택 화면이 표시됩니다. 원하는 언어를 터치하십시오.**

운전자 등록 시 표시 언어를 선택하십시오. 운전자 등록을 완료하면 시스템 언어가 기본 언어로 복귀됩니다.

일부 국가 또는 지역에서는 이 화면이 표시되지 않을 수 있습니다.

- 2 **사용자 프로필을 등록하려면 [생성]을 터치하십시오.**

프로필을 등록하지 않으려면 [지금 생성하지 않음]을 터치하십시오. [설정을 다시 표시하지 않음]을 터치할 경우, 프로필 등록 화면이 더 이상 표시되지 않습니다.

- 3 **사용자 프로필 이름을 입력하십시오.**

4 원하는 PIN 코드를 입력하십시오.

- PIN 코드를 설정하여 사용자 프로필의 개인 정보를 보호하십시오.
- PIN 코드를 설정하지 않고 프로필을 등록하려면 [건너뛰기]를 터치하십시오.



5 프로필을 등록하려면 PIN 코드를 다시 입력하십시오.

등록이 완료되면 메시지가 표시되고 프로필이 저장됩니다.

6 프로필 등록 후 운전자를 식별할 수 있는 장치를 등록하십시오. 설정을 계속하려면 [계속]을 터치하십시오.

나중에 장치를 등록할 수도 있습니다.

7 운전자 설정 화면에서 장치를 등록하십시오. 운전자를 식별하는 장치를 등록하면 프로필이 자동으로 로드됩니다.

- 스마트 키나 스마트 폰 등 원하는 기기를 프로필에 등록할 수 있습니다.
- 프로필에 여러 장치를 등록할 수 있습니다.

— 관련 정보 —

[운전자 식별 방법 설정\(P. 39\)](#)

사용자 프로필 자동 로드

운전자를 식별하기 위해 스마트 키, 스마트폰 또는 기타 장치를 차량에 가져가면 사용자 프로필이 자동으로 로드됩니다.

- 차량은 POWER 스위치가 ACC 또는 ON일 때 프로필에 등록된 장치를 감지합니다. 등록된 장치가 감지되면 장치가 할당된 프로필이 자동으로 로드됩니다.
- 프로필에 등록된 장치가 감지되지 않으면 차량이 게스트 운전자 모드로 사용됩니다.
- [설정]을 터치하면 프로필을 변경할 수 있는 운전자 설정 화면이 표시됩니다.
- 스마트 키, 스마트폰 또는 기타 장치를 운전자를 식별하는 장치로 선택할 수 있습니다.

☐ 정보

- 프로필에 등록된 여러 장치가 감지되면 먼저 감지된 장치의 정보를 기반으로 운전자를 식별합니다. 이 후 가장 신뢰도가 높은 장치가 감지되면 감지 결과가 업데이트되고 프로필이 변경됩니다.
- 사용자 프로필에 등록된 Bluetooth® 장치 중 최근 운전자의 Bluetooth® 장치만 감지됩니다. Bluetooth® 장치의 사용 상황에 따라 차량 출발 전 운전자 식별이 지연되거나 불가능할 수 있습니다. 따라서 Bluetooth® 장치 외에 스마트 키 등록을 권장합니다.

관련 정보

사용자 프로필의 변경 및 등록(P. 37)

운전자 식별 방법 설정(P. 39)

사용자 프로필 변경

차량에 등록된 사용자 프로필 목록에서 사용할 프로필을 선택할 수 있습니다.

- 1 메인 메뉴에서 [⚙️] 를 터치하십시오.
- 2 "저장된 프로필" 에서 변경할 사용자 프로필 이름을 선택하십시오.



- 3 PIN 코드를 입력하십시오.

- 사용자 프로필을 만들 때 설정한 PIN 코드를 입력하십시오.
- 사용자 프로필이 변경되면 화면에 메시지가 표시됩니다.

☐ 정보

시스템이 다른 사용자 프로필로 설정된 장치를 감지하면 팝업 메시지가 나타납니다.



[✔️]를 터치하면 사용자 프로필을 변경할 수 있습니다.

다양한 설정 변경

멀티미디어 시스템과 관련된 다양한 설정을 변경할 수 있습니다.

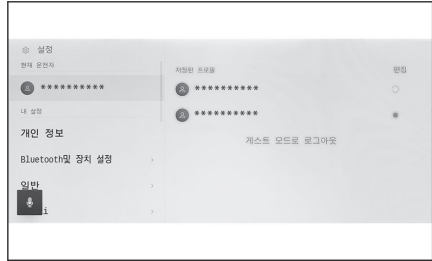
- 1 메인 메뉴에서 [] 를 터치하십시오.
- 2 원하는 항목을 선택하십시오.



설정	설명
"현재 운전자"	
[](사용자 프로필 이름 또는 차량명) [][게스트]	현재 사용자 프로필의 이름을 표시합니다. 프로필을 터치하면 사용자 프로필을 변경하거나 등록할 수 있습니다. (→ P.37)
"내 설정"	
[개인 정보]	운전자를 식별하기 위해 장치를 등록하십시오.(→ P.39)
[Bluetooth 및 장치 설정]	Bluetooth® 장치를 등록하거나 편집하십시오.(→ P.53)
[일반]	시계 설정 및 기타 일반 멀티미디어 설정을 변경합니다.(→ P.40)
[데이터 및 Wi-Fi]	Wi-Fi® 설정 및 기타 고급 설정을 구성합니다.(→ P.51)
[디스플레이]	화면 대비 및 밝기 등을 조절하십시오. (→ P.42)
[사운드 및 미디어]	시스템 음성 볼륨 및 오디오 소스 설정을 변경합니다.(→ P.46)
[내비게이션]* ¹	지도 표시 및 경로 안내와 관련된 설정을 변경합니다.
[음성 및 검색]* ¹	음성 인식 기능과 관련된 설정을 변경합니다.
"차량"	

2-2. 다양한 설정

설정	설명
[차량 설정]*2	미터, 스티어링 휠 스위치 등 차량 장치와 관련된 설정을 변경합니다.
[주행 보조]*2	렉서스 주차 보조센서 및 기타 주행 지원과 관련된 기능 설정을 변경합니다.
[정보 및 보안]	보안 및 개인 정보와 관련된 설정을 변경합니다.(→ P.44)
[소프트웨어 업데이트]	소프트웨어 정보를 확인하고 업데이트하십시오. 자세한 사항은 렉서스 딜러에 문의하십시오.

정보



안전을 위해 차량 이동 중에는 작동할 수 없는 기능이 있습니다.

*1: "내비게이션 시스템 사용설명서"를 참조하십시오.

*2: "사용설명서"를 참조하십시오.

사용자 프로필의 변경 및 등록

사용자 프로필을 등록하거나 변경할 수 있습니다. 사용자 프로필을 등록하여 운전 위치, 멀티미디어 설정 및 기타 다양한 개별 차량 설정을 각 운전자별 프로필로 저장할 수 있습니다.

- 1 메인 메뉴에서 [] 를 터치하십시오.
- 2 서브 메뉴의 [] (사용자 프로필 이름 또는 차량명) 또는 [] [게스트] 를 터치하십시오.
- 3 원하는 항목을 선택하십시오.

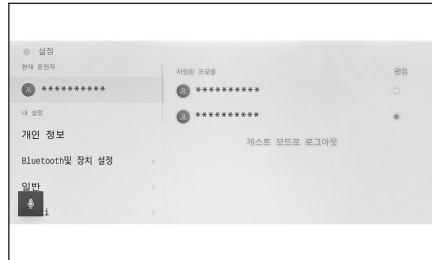

설정	설명
"저장된 프로필"	차량에 등록된 사용자 프로필이 목록에 표시됩니다. 사용자 프로필은 원하는 프로필 이름을 눌러 사용할 수 있도록 전환할 수 있습니다. [편집] 을 터치하면 등록된 사용자 프로필을 삭제할 수 있습니다.
[] [프로필 생성]	새로운 사용자 프로필을 등록합니다.
[게스트 모드로 로그인]	게스트 운전자로 변경하려면 선택하십시오. 게스트 운전자를 사용하여 개인 설정을 조절할 수 있으며 다른 사용자 프로필에 저장되지 않습니다. 차량을 타인에게 양도할 때 [게스트 모드로 로그인] 을 터치하면 연결된 기기의 개인정보가 숨겨집니다. 검색 기록 또는 개인 설정과 같은 개인 정보 보호에 사용할 수 있습니다. 검색 기록이나 개인 설정 이외의 프로필은 게스트 운전자에 적용됩니다.

정보

안전을 위해 차량 이동 중에는 이 설정을 작동할 수 없습니다.

새로운 사용자 프로필 만들기

- 1 메인 메뉴에서 [] 를 터치하십시오.

- 2 서버 메뉴에서 [👤](사용자 프로필 이름 또는 차량명) 또는 [👤][게스트] 를 터치하십시오.
- 3 [+👤][프로필 생성]을 터치하십시오.
- 4 사용자 프로필 이름을 입력하십시오.
- 5 원하는 PIN 코드를 입력하십시오.
 - PIN 코드를 설정하여 사용자 프로필의 개인 정보를 보호하십시오.
 - PIN 코드를 설정하지 않고 프로필을 등록하려면 [건너뛰기]를 터치하십시오.
- 6 프로필을 등록하려면 PIN 코드를 다시 입력하십시오.

등록이 완료되면 메시지가 표시되고 프로필이 저장됩니다.
- 7 프로필 등록 후 운전자를 식별할 수 있는 장치를 등록하십시오. 설정을 계속하려면 [계속]을 터치하십시오.

나중에 장치를 등록할 수도 있습니다.
- 8 운전자 설정 화면에서 장치를 등록하십시오. 운전자를 식별하는 장치를 등록하면 프로필이 자동으로 로드됩니다.
 - 스마트 키나 스마트 폰 등 원하는 기기를 프로필에 등록할 수 있습니다.
 - 프로필에 여러 장치를 등록할 수 있습니다.

관련 정보

운전자 식별 방법 설정(P. 39)

운전자 식별 방법 설정

운전자를 식별하기 위해 장치를 설정하십시오. POWER 스위치를 ACC 또는 ON 으로 하고 등록된 장치를 감지하면 장치가 할당된 프로필이 자동으로 로드됩니다. 스마트 키와 스마트 폰을 등록할 장치로 선택할 수 있습니다.

- 1 메인 메뉴에서 [] 를 터치하십시오.
- 2 서브 메뉴에서 [개인 정보] 를 터치하십시오.
- 3 원하는 항목을 선택하십시오.

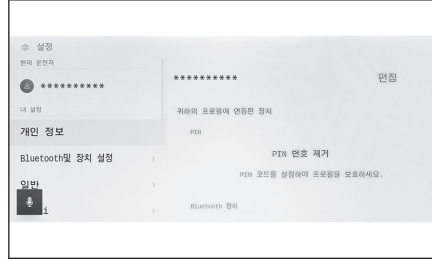

설정	설명
"프로필 이름"	사용자 프로필의 이름이 표시됩니다. 프로필 이름을 변경하려면 [편집] 을 터치하십시오.
"귀하의 프로필에 연동된 장치"	
"PIN"	운전자 식별은 PIN 코드를 사용하여 수행되며 해당 프로필이 로드됩니다. 등록하려면 [새 PIN 번호 설정] 을 터치하십시오.
[키 연동]*1*2	등록하려는 모든 스마트 키를 차량에 위치시킨 후 등록을 진행하십시오. 다른 운전자에 등록 및 할당된 키는 등록할 수 없습니다. 스마트 엔트리 및 시동 시스템이 비활성화되면 도어 잠금 해제에 사용되는 키가 운전자에게 할당됩니다.
"Bluetooth 장치"	운전자 식별은 스마트폰 또는 기타 Bluetooth® 장치를 사용하여 수행되며 해당 프로필이 로드됩니다. 등록하려면 [장치 연동] 을 터치하십시오.(→ P.68)
[설정 초기화]	선택한 사용자 프로필에 대한 일부 멀티미디어 설정이 재설정됩니다.
[운전자 삭제]	선택한 사용자 프로필이 차량에서 삭제됩니다.

*1 : "사용설명서"를 참조하십시오.

일반 멀티미디어 시스템의 설정 변경

시간 설정, 표시 언어 및 기타 일반 멀티미디어 시스템 설정을 변경할 수 있습니다.

- 1 메인 메뉴에서 [] 를 터치하십시오.
- 2 서브 메뉴에서 [일반] 을 터치하십시오.
- 3 원하는 항목을 선택하십시오.

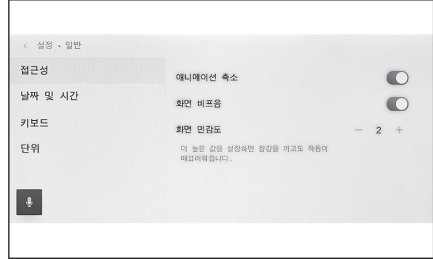

● [접근성]

설정	설명
[애니메이션 축소]	화면 전환 시 표시되는 애니메이션을 축소합니다.
[화면 비프음]	화면을 터치할 때 나는 소리를 ON/OFF 합니다.
[화면 민감도]	화면의 터치 감도를 조정합니다.

● [날짜 및 시간]

설정	설명
[오프셋]	시간을 조정합니다.
"시간"	
[24시간 기준 시간]	24시간 표시와 12시간 표시 간 변경합니다.
[자동 시간 설정]	GPS 정보를 사용하여 시간을 자동으로 설정합니다. 이 설정을 끄면 시간을 수동으로 설정할 수 있습니다.
[수동 시간 설정]	[자동 시간 설정]이 꺼져 있으면 수동으로 시간을 설정할 수 있습니다.
"날짜"	
[형식]	날짜 표시 형식을 변경합니다.

● [키보드]

*2: 렌터카와 같은 차량에는 사용할 수 없습니다.

설정	설명
"이력"	
[키보드 기억]	시스템이 키보드 입력 결과를 학습할 수 있도록 합니다.
[키보드 이력 삭제]	키보드 텍스트 학습 이력을 삭제합니다.
[검색 이력 삭제]	키보드 검색 이력을 삭제합니다.

● [단위]

설정	설명
"치수"	
[자동 설정]	국가 정보를 기반으로 거리, 타이어 공기압 등의 표시 단위를 자동으로 설정합니다.
[운행 정보 단위]	[자동 설정] 이 꺼져 있으면 표시 단위를 수동으로 설정할 수 있습니다.
[타이어 공기압]	[자동 설정] 이 꺼져 있으면 타이어 공기압 표시 단위를 수동으로 설정할 수 있습니다.

□ 정보

연결된 기기를 사용하여 Apple CarPlay/Android Auto 언어를 설정하십시오.

화면 디스플레이 설정 변경

화면 대비 및 밝기를 조절할 수 있습니다.

- 1 메인 메뉴에서 [] 를 터치하십시오.
- 2 서브 메뉴에서 [디스플레이] 를 터치하십시오.
- 3 원하는 항목을 선택하십시오.

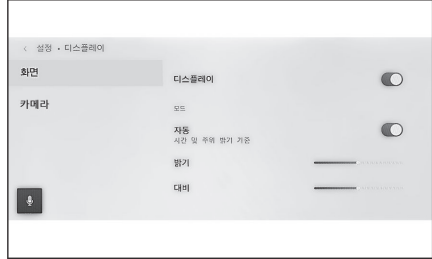

● [화면]

설정	설명
[디스플레이]	화면 디스플레이의 ON/OFF를 설정합니다. 화면이 꺼져 있으면 화면에 아무 것도 표시되지 않고 오디오만 재생됩니다. 화면을 다시 표시하려면 화면을 터치한 후 화면 중앙의 버튼을 터치하십시오.
"모드"	
[자동] ^{*1}	헤드램프를 ON/OFF할 때마다 화면이 자동으로 주간 모드와 야간 모드 사이를 전환합니다.
[주간(밝음)]	[자동]을 끌 경우, 수동으로 화면을 주간 모드로 전환할 수 있습니다.
[야간(어두움)]	[자동]을 끌 경우, 수동으로 화면을 야간 모드로 전환할 수 있습니다.
[밝기]	화면의 밝기를 조절합니다.
[대비]	화면 대비의 강도를 조절합니다.

● [카메라]

설정	설명
"카메라 화면"	
[밝기]	화면의 밝기를 조절합니다.
[대비]	화면 대비의 강도를 조절합니다.

정보

- 오디오 이미지 품질을 조절하는 방법에 대한 자세한 내용은 “영상 화질 조절” (→ P.49)를 참조하십시오.
- 화면이 꺼져도 GPS는 차량의 현재 위치를 계속 추적합니다.
- 화면
 - 화면이 꺼진 상태에서 화면을 터치하면 에어컨 시스템이 작동됩니다.
 - 에어컨 시스템 버튼이나 센터 버튼이 화면에 표시된 상태에서 일정 시간 동안 작동하지 않으면 화면이 다시 꺼집니다.
 - 대화 스위치를 눌렀을 때 또는 R 변속 위치를 선택하여 후방 카메라 뷰가 표시 될 때와 같이 팝업 화면이 표시될 경우 이를 닫았을 때 화면이 다시 꺼집니다.
 - 센터 버튼 이외의 다른 곳을 터치하면 화면이 다시 꺼집니다.
 - 화면이 꺼진 상태에서 화면을 터치하면 잠금해제 버튼이 표시됩니다. 3초 동안 버튼을 누르지 않으면 화면이 다시 꺼집니다.

*1: 자동 헤드램프 기능을 사용하는 동안 헤드램프가 켜지거나 꺼질 때 화면이 주간 모드와 야간 모드로 자동 전환되지 않을 수 있습니다.

보안 설정 변경

보안 및 개인 정보와 관련된 설정을 변경할 수 있습니다.

- 1 메인 메뉴에서 [] 를 터치하십시오.
- 2 서브 메뉴에서 [정보 및 보안] 을 터치하십시오.
- 3 원하는 항목을 선택하십시오.

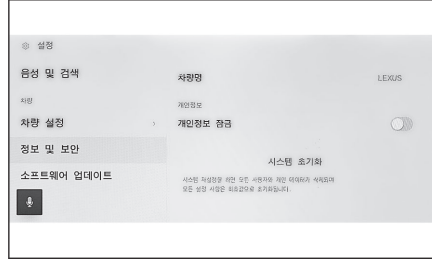

설정	설명
[차량명]	시스템 이름(차량명)을 표시합니다. 외부기기에서 Bluetooth® 장치를 검색할 때 표시되는 장치 이름입니다. 터치하여 이름을 변경할 수 있습니다.
"개인정보"	
[개인정보 잠금]	비밀번호로 보호되는 보안 잠금을 활성화하여 개인정보를 보호하십시오. ON으로 설정하면 12V 배터리를 교체하거나 멀티미디어 시스템을 차량에서 분리할 때 비밀번호를 입력해야 합니다.
[개인정보 잠금 비밀번호 재설정]	보안 잠금 비밀번호를 재설정하십시오.
[시스템 초기화]	시스템의 모든 데이터를 재설정하여 설정을 공장 기본값으로 복원합니다.
"알림"	
[재난(안전)정보 알림]	재난 발생 시 긴급 상황 정보를 알려주는 설정을 ON/OFF합니다.

정보

- 시스템 초기화 후 통신이 끊어질 수 있습니다. 이 경우, 시스템을 다시 시작하십시오.
- 모든 정보를 초기화하면 멀티미디어 시스템의 모든 데이터가 초기화되어 공장 기본값으로 복원합니다. 초기화 전 상태로 되돌릴 수 없습니다.

관련 정보

시스템 다시 시작(P. 12)

보안 잠금 설정

- 1 메인 메뉴에서 [] 를 터치하십시오.
- 2 서브 메뉴에서 [정보 및 보안] 을 터치하십시오.
- 3 [개인정보 잠금]을 터치하십시오.
- 4 [확인]을 터치하십시오.
- 5 4~15자의 영숫자를 포함하는 비밀번호를 설정하십시오.
- 6 비밀번호를 다시 입력하십시오.

메시지가 나타나고 보안 잠금이 활성화됩니다.

정보

- 비밀번호를 설정한 후 12V 배터리를 교체하거나 차량에서 멀티미디어 시스템을 분리한 후 시스템을 재설정하는 경우, 멀티미디어 시스템을 작동시키기 위한 비밀번호를 입력해야 합니다. 설정한 비밀번호를 입력하십시오.
- 비밀번호를 일정한 횟수 이상 잘못 입력하면 더 이상 비밀번호를 입력할 수 없게 됩니다. 이 경우 렉서스 딜러에 문의하여 시스템 잠금을 해제하거나 [시스템 초기화] 를 터치하여 재설정하십시오.
- 보안을 위해 비밀번호 설정 시 동일한 비밀번호나 사전에 있는 단어를 반복해서 사용하지 마십시오.

사운드 및 미디어 설정 변경

- 1 메인 메뉴에서 [] 를 터치하십시오.
- 2 서브 메뉴에서 [사운드 및 미디어] 을 터치하십시오.
- 3 원하는 항목을 선택하십시오.



● [사운드] > [레벨]

설정	항목
[자동 사운드 레벨라이저]	차량 속도에 따라 오디오 볼륨을 자동으로 조절합니다.

● [사운드] > [음성]

설정	항목
[시스템 볼륨]	시스템 볼륨을 조절합니다.
[내비게이션 볼륨]*1	내비게이션 시스템의 음성 안내 볼륨을 조절합니다.
[통화 중 내비게이션 표시]*1	통화 중 내비게이션 시스템 음성 안내를 중단하려면 ON/OFF합니다.
[어댑티브 볼륨 제어]	고속도로에서 운전할 때 자동으로 음성 안내 볼륨을 높입니다.
[주행 보조 볼륨]	주행 보조 볼륨을 조절합니다.

● [사운드] > [음향 설정]

설정	항목
[서라운드 사운드]	몰입감 있는 음질로 설정합니다.

● [미디어] > [일반]

설정	항목
[디스플레이 커버 아트]	음악 앨범과 같은 커버 아트를 표시합니다.



*1: "내비게이션 시스템 사용설명서"를 참조하십시오.

 정보

시스템 음성 안내 중 [ VOL] 노브를 돌리면 음성 안내 볼륨이 조절됩니다.

화면 모드 전환

일반 비디오와 와이드스크린 비디오 사이를 전환합니다.

- 1 메인 메뉴에서 [] 를 터치하십시오.
- 2 [소스]를 터치하십시오.
- 3 화면 모드를 전환할 소스를 터치하십시오.
- 4 []를 터치하십시오.
- 5 [화면]을 터치하십시오.
버튼은 비디오 모드에서 표시됩니다.
- 6 [화면 크기]를 터치하십시오.
- 7 원하는 모드를 선택하십시오.



[일반] : 입력 비디오를 4:3 화면비로 표시합니다.

[화면 확대] : 입력 비디오 디스플레이를 화면에 맞게 확대합니다.



[확대됨] : 입력 비디오 디스플레이를 수직 및 수평 방향으로 동일하게 확대합니다.

정보

- 비디오 모드에 따라 설정 가능한 모드가 다릅니다.
- 고객의 개인적인 용도로 동영상을 시청하는 경우에는 문제가 없습니다. 그러나 상업적인 목적이나 공개 시청을 위해 화면을 압축하거나 늘리는 행위는 저작권법에 의해 보호되는 저작권자의 권리를 침해할 수 있습니다.
- 비디오가 이상하게 보이지 않도록 비디오 표시 영역을 제한하기 위해 검은색 밴드가 추가될 수 있습니다.

영상 화질 조절

비디오 대비 및 밝기를 조절하십시오.

- 1 메인 메뉴에서 [] 를 터치하십시오.
- 2 [소스]를 터치하십시오.
- 3 화질을 조절할 소스를 터치하십시오.
- 4 []을 터치하십시오.
- 5 [화면]을 터치하십시오.
버튼은 비디오 모드에서 표시됩니다.
- 6 [디스플레이]를 터치하십시오.
- 7 각 항목을 설정하십시오.





"밝기" : 밝기를 조절하십시오.

"대비" : 대비를 조절하십시오.

각 소스의 소리 조절

각 소스의 음질과 볼륨 밸런스를 조절하십시오.

- 1 메인 메뉴에서 [] 를 터치하십시오.
- 2 [소스]를 터치하십시오.
- 3 조절할 사운드 소스를 터치하십시오.
- 4 []을 터치하십시오.
- 5 [사운드]를 터치하십시오.
소스에 따라 표시되지 않을 수 있습니다.
- 6 각 항목을 설정하십시오.

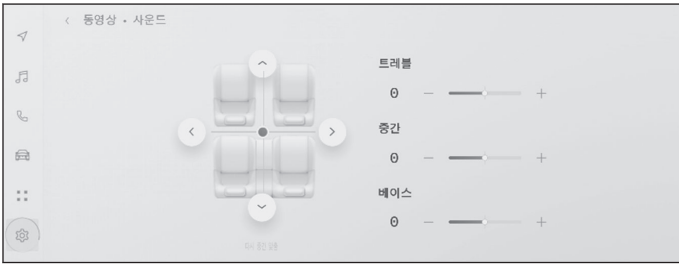

"트레블" : 고음의 레벨을 조절합니다.

"중간" : 중음의 레벨을 조절합니다.

"베이스" : 저음의 레벨을 조절합니다.

음향조절기와 밸런스 : []를 움직여 음향조절기와 밸런스를 조절하십시오.

중간으로 돌아가려면 [다시 중간 맞춤] 을 터치하십시오.

정보

각 소스에 대해 개별적으로 트레블, 중간 및 베이스 설정을 조절하십시오.

Wi-Fi® 설정 변경

Wi-Fi® 설정 변경

- 1 메인 메뉴에서 [⚙️] 를 터치하십시오.
- 2 서브 메뉴에서 [데이터 및 Wi-Fi] 를 터치하십시오.
- 3 각 항목을 설정하십시오.

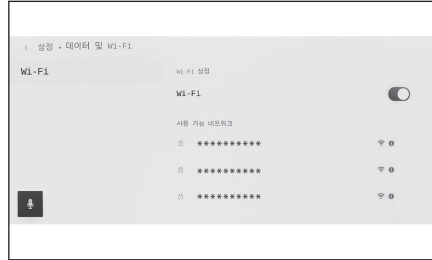

● "Wi-Fi 설정"

설정	항목
[Wi-Fi]	Wi-Fi® 기능을 활성화하거나 비활성화합니다.

- 멀티미디어 시스템 설정에 따라 메시지가 표시될 수 있습니다. 화면의 안내에 따라 작동하십시오.
 - [Wi-Fi]를 켜면 사용 가능한 주변 네트워크가 표시됩니다.
 - [Wi-Fi] 를 끄면 Wi-Fi® 연결이 끊어집니다.
- "사용 가능 네트워크" ([Wi-Fi] 가 켜진 상태에서 "사용 가능 네트워크" 가 표시됩니다.)

설정	항목
연결할 네트워크의 이름(네트워크 SSID)	터치한 네트워크에 연결합니다.
네트워크 디스플레이의 이름 (네트워크 SSID) [ⓘ]	네트워크 정보 디스플레이를 표시합니다.

- 두 개 이상의 MAC 주소가 동일한 네트워크를 공유하는 경우 네트워크 이름이 중복으로 표시될 수 있습니다.
 - 최대 30개의 네트워크를 표시할 수 있습니다. 목록은 6초마다 자동으로 업데이트됩니다.
 - 동일한 네트워크 이름(SSID)을 사용하는 장치가 있을 경우 사용할 장치를 식별할 수 없습니다. 여러 장치를 사용할 경우 장치마다 다른 네트워크 이름 (네트워크 SSID)을 사용하십시오.
- 네트워크 정보 표시(네트워크 이름에 대한 [ⓘ] 를 터치하면 표시됩니다.)

설정	항목
[자동 연결]*1	네트워크 검색 시 자동 연결 설정을 켜거나 끕니다.
"네트워크 SSID"	네트워크 이름(SSID)을 표시합니다.
"MAC 주소"	네트워크의 MAC 주소를 표시합니다.
"보안"	네트워크의 보안 프로토콜을 표시합니다.
"주파수 대역"	네트워크의 주파수를 표시합니다.
[이 네트워크 저장하지 않기]*1	멀티미디어 시스템에서 선택한 네트워크의 연결 이력을 삭제합니다. 삭제된 네트워크는 이전에 시스템에 연결한 적이 없는 네트워크로 인식됩니다.

- [이 네트워크 저장하지 않기] 는 현재 Wi-Fi® 네트워크 연결을 끊지 않습니다. Wi-Fi®를 다시 시작할 때 네트워크 정보가 기억되지 않고 이 Wi-Fi® 네트워크에 다시 연결되지 않습니다.

 정보

- 네트워크 연결 이력은 최대 20개 항목까지 유지되며, 새 항목 저장 시 가장 오래된 항목을 삭제합니다.
- 안전하지 않은 네트워크는 네트워크 연결 이력에 등록되지 않습니다.

— 관련 정보 —

[Wi-Fi® 기기 사용 시 사전 경고사항\(P. 70\)](#)

[Wi-Fi®를 사용하여 네트워크에 연결하기\(P. 72\)](#)

*1 : 멀티미디어 시스템에 대한 연결 이력이 있는 네트워크만 표시됩니다.

Bluetooth® 장치 설정

멀티미디어 시스템 및 연결된 Bluetooth® 장치를 사용하는 방법을 설정할 수 있습니다.

☐ 정보

- 설정 세부 정보는 각 Bluetooth® 장치에 대해 별도로 설정됩니다.
- Bluetooth® 오디오 재생 중 핸즈프리 통화를 선택하면 오디오가 건너뛰기할 수 있습니다.
- Bluetooth® 장치 모델에 따라 Bluetooth® 장치에서 작업을 수행해야 할 수도 있습니다.
- 운전 중에는 설정을 선택할 수 없습니다.
- Bluetooth® 장치의 상태에 따라 설정이 선택되지 않을 수 있습니다.

- 1 메인 메뉴에서 [⚙️] 를 터치하십시오.
- 2 서브 메뉴에서 [Bluetooth 및 장치 설정] 을 터치하십시오.

- 3 서브 메뉴에서 설정할 Bluetooth® 장치를 터치하십시오.

하나 이상의 Bluetooth® 장치가 등록되어 있지 않으면 아무 것도 표시되지 않습니다.

- 4 각 항목을 설정하십시오.

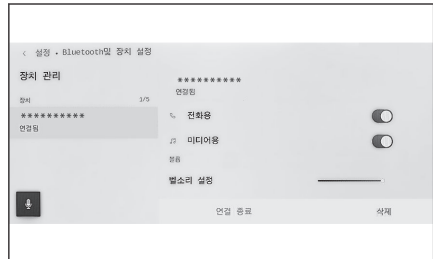

설정	항목
[전화용]	핸즈프리 통화 기능을 활성화하거나 비활성화합니다.*1
[미디어용]	오디오 기능을 활성화하거나 비활성화합니다.*1
[Apple CarPlay용]	Apple CarPlay 기능을 활성화하거나 비활성화합니다.*1
[Android Auto용]	Android Auto 기능을 활성화하거나 비활성화합니다.*1*2

- "볼륨"

설정	항목
[벨소리 설정]	벨소리 볼륨을 조절합니다.
[수신 볼륨]	수신 볼륨을 조절합니다.

2-9. Bluetooth® 설정

● "일반"

설정	항목
[벨소리 설정]	<p>핸즈프리 통화 벨소리는 다음과 같이 설정할 수 있습니다.</p> <ul style="list-style-type: none"> • 핸드폰에 설정된 벨소리 볼륨을 멀티미디어 시스템의 벨소리 볼륨으로 설정합니다. • 기존 벨소리 볼륨을 설정합니다. • 발신자의 이름을 소리내어 읽도록 시스템을 설정합니다.
[통화 이력 지우기]	<p>핸즈프리 통화 이력 데이터를 삭제합니다.*3</p>

● "동기화"

설정	항목
[연락처 동기화]	<p>멀티미디어 시스템으로 연락처, 즐겨찾기 및 기록의 자동 전송을 활성화하거나 비활성화합니다.</p> <p>설정이 비활성화에서 활성화로 변경되면 연결된 전화의 전화번호부가 자동으로 전송됩니다.</p> <p>일부 핸드폰 기종은 즐겨찾기 전송을 허용하지 않습니다.</p>
[연락처 이미지 표시]	<p>연락처 이미지 표시를 활성화하거나 비활성화합니다.</p> <p>[연락처 동기화]가 ON으로 설정되어 있지 않으면 연락처 이미지를 멀티미디어 시스템에 다운로드할 수 없습니다.</p>
[보조 장치로 설정]	<p>장치를 보조 장치로 설정합니다.*4</p>
[보조 장치 설정 제거]	<p>장치를 보조 장치에서 제거합니다.</p>
[연결]	<p>멀티미디어 시스템을 Bluetooth® 장치에 연결합니다.</p>
[연결 종료]	<p>멀티미디어 시스템에서 Bluetooth® 장치의 연결을 종료합니다.</p>
[삭제]	<p>등록된 Bluetooth® 장치를 삭제할 수 있습니다.</p>

*1: Bluetooth® 장치가 이 기능을 실행할 수 있는 경우에만 표시됩니다. 기능을 켜거나 끄면 관련 기능을 표시하거나 숨기거나 켜거나 끄거나 끕니다. Apple CarPlay 및 Android Auto가 켜져 있는 동안에는 통화 또는 오디오에 사용할 수 없습니다. 반대의 경우에도 마찬가지입니다. 전화한다고 바로 연결이 시작되는 것은 아닙니다. 연결을 시작하려면 [연결] 버튼을 터치하십시오.

*2: Android Auto 사용 중 [Android Auto용] 설정이 꺼져 있으면 [전화용] 설정이 켜집니다.

*3: [연락처 동기화]가 꺼져 있는 핸드폰이 연결될 경우 표시됩니다.

*4: 이 설정은 운전자가 등록되어 있고 감지된 핸드폰이 메인 장치로 설정되지 않은 경우 사용할 수 있습니다. 보조 장치로 설정하면 장치가 보조 장치로 인식됩니다. 차량의 Bluetooth® 연결 우선순위는 메인 장치, 보조 장치, 가장 최근에 연결한 장치 순입니다.

관련 정보

Bluetooth® 장치 사용 시 주의사항(P. 58)

핸즈프리 통화 시 사전 경고사항(P. 122)

Bluetooth® 오디오 재생 시 사전 경고사항(P. 113)

Apple CarPlay 및 Android Auto 사용 시 주의사항(P. 75)

Bluetooth® 장치를 기본 장치로 설정(P. 68)

Bluetooth® 장치를 보조 장치로 설정(P. 69)

새로운 사용자 프로필 등록하기(P. 32)

사용자 프로필의 변경 및 등록(P. 37)

3-1. Bluetooth® 기능 사용

Bluetooth® 장치 사용 시 주의 사항	58
Bluetooth® 사양 및 호환 프로 필.....	60
멀티미디어 시스템에서 Bluetooth® 장치 등록하기	61
등록된 Bluetooth® 장치 삭제 하기	64
Bluetooth® 장치와 연결하기	65
Bluetooth® 장치를 기본 장치 로 설정	68
Bluetooth® 장치를 보조 장치 로 설정	69

3-2. Wi-Fi® 네트워크에 연결

Wi-Fi® 기기 사용 시 사전 경고 사항	70
Wi-Fi®를 사용하여 네트워크에 연결하기.....	72

3-3. Apple CarPlay 및 Android Auto의 사용

Apple CarPlay 및 Android Auto 사용 시 주의사항	75
등록되지 않은 스마트폰으로 Apple CarPlay 사용.....	78
등록된 스마트폰으로 Apple CarPlay 사용	80
Android Auto 사용	83
Apple CarPlay 또는 Android Auto가 오작동할 수 있는 경우.....	84

Bluetooth® 장치 사용 시 주의사항

멀티미디어 시스템에서 Bluetooth® 장치를 사용할 경우, 다음 사항에 특히 주의하십시오.

☐ 정보

- Bluetooth®는 2.4GHz 대역 주파수로 무선 통신을 수행하는 최적의 기능입니다.
- Bluetooth®와 동일한 2.4GHz 대역 무선 통신을 사용하여 Wi-Fi®를 동시에 사용하면 상호 간섭이 발생할 수 있습니다.
- Bluetooth®와 Wi-Fi® 간의 상호 간섭으로 인해 화상이 왜곡되거나 오디오가 건너뛰거나 통신 속도가 저하되는 등의 문제가 발생할 수 있습니다.
- Bluetooth® 장치가 연결되어 있으면 간섭의 영향이 줄어듭니다. Bluetooth® 장치가 등록된 경우 등록된 장치와 연결하면 이 문제가 개선될 수 있습니다. (Bluetooth® 장치의 연결은 멀티미디어 시스템 화면의 상태 아이콘을 통해 확인할 수 있습니다.)
- Bluetooth® 핸드폰을 무선 장치와 동시에 사용하면 각각의 통신에 부정적인 영향을 미칠 수 있습니다.
- Wi-Fi® 기능(Wi-Fi® 및 Miracast®)은 무선 통신에 동일한 2.4GHz 대역을 사용합니다. Bluetooth® 장치를 동시에 사용하면 각각의 통신에 부정적인 영향을 미칠 수 있습니다. Wi-Fi® 기능을 끄면 문제 없이 사용할 수 있습니다.
- Bluetooth® 장치를 Bluetooth®로 연결하면 배터리가 평소보다 더 빨리 소모됩니다.

▲ 경고

- 안전을 위하여 운전자는 운전 중에 핸즈프리 통화 시 핸드폰을 작동하지 마십시오.
- 통화하기 전에 안전한 장소에 정차하십시오. 운전 중 전화가 걸려 올 경우, 반드시 안전 운전하고 통화는 짧게 하십시오.

⚠ 주의

- 멀티미디어 시스템 근처에서 Bluetooth® 장치를 사용하지 마십시오. 너무 가까워질 경우 음질이나 연결이 나빠질 수 있습니다.
- 핸드폰을 차 안에 두지 마십시오. 차량 내부가 뜨거워지면 핸드폰이 오작동할 수 있습니다.

■ 심장 박동기 또는 기타 전기 의료 기기 사용자

Bluetooth® 통신 중 전파와 관련하여 다음 주의사항을 준수하십시오.

▲ 경고

- 멀티미디어 시스템에는 Bluetooth® 통신을 위한 차량용 안테나가 내장되어 있습니다.

▲ 경고

- 이식형 인공심장 박동기 (ICP, Implantable Cardiac Pacemaker), 심장재동기화치료 (CRT, Cardiac Resynchronization Therapy) 기기 또는 이식형 심장제세동기 (ICD, Implantable Cardioverter Defibrillator) 사용자는 Bluetooth® 안테나와 적절한 거리를 유지해야 합니다. 전파가 이러한 장치의 작동에 영향을 미칠 수 있습니다.
- 이식형 인공심장 박동기 (ICP, Implantable Cardiac Pacemaker), 심장재동기화치료 (CRT, Cardiac Resynchronization Therapy) 기기 또는 이식형 심장제세동기 (ICD, Implantable Cardioverter Defibrillator) 이외의 전자 의료장비를 사용하는 분은 Bluetooth® 장치의 사용 전에 전파가 해당 기기의 작동에 어떠한 영향을 미치는지를 장비 제조사에 문의하십시오. 전파가 해당 의료장비의 작동에 예기치 못한 영향을 미칠 수 있습니다.

■ Bluetooth® 오디오와 동시에 사용할 경우

- Bluetooth® 호환 장치(핸드폰)를 핸드프리로 Bluetooth® 오디오와 동시에 사용할 경우 다음과 같은 문제가 발생합니다.
 - 핸드폰의 Bluetooth® 연결이 끊어질 수 있습니다.
 - 핸드프리 통화 중 배경 소음이 발생할 가능성이 있습니다.
 - 핸드프리 통화 작동이 지연될 수 있습니다.
- Bluetooth® 오디오 재생 중, 핸드프리 통화용으로 선택된 통신 장치를 변경하면 오디오가 건너뛴 수 있습니다.
- 연락처 데이터 전송 시 휴대장치의 연결이 끊어질 수 있습니다. 전송이 완료되면 다시 연결됩니다. (일부 모델의 경우 재연결이 불가능할 수 있습니다.)
- 핸드프리 연결과 오디오 연결을 모두 지원하는 핸드폰의 경우라도 핸드프리 연결과 오디오 연결이 모두 수행되지 않을 수 있습니다.
- 이 시스템에서 작동이 확인된 특정 장치 목록은 렉서스 딜러에 확인하십시오.

— 관련 정보 —

Wi-Fi® 기기 사용 시 사전 경고사항(P. 70)

Bluetooth® 오디오 재생 시 사전 경고사항(P. 113)

핸즈프리 통화 시 사전 경고사항(P. 122)

Miracast®의 재생 시 사전 경고사항(P. 117)

상태 아이콘(P. 17)

Bluetooth® 사양 및 호환 프로파일

멀티미디어 시스템은 다음 사양과 호환되는 프로파일을 지원합니다. 모든 Bluetooth® 장치의 작동이 보장되는 것은 아닙니다.

■ 지원되는 Bluetooth® 사양

Bluetooth® 핵심 사양 Ver. 5.0

■ 호환되는 프로파일

● HFP(Hands Free Profile) 지원 버전: Ver. 1.7.1

핸드폰을 사용하여 핸즈프리 전화 통화를 허용하는 프로파일입니다. 발신 및 수신 전화 기능이 있습니다.

● PBAP(Phone Book Access Profile) 지원 버전: Ver. 1.2.1

연락처 데이터 및 통화 이력과 같은 데이터의 동기화를 위한 프로파일

● OPP(Object Push Profile) 지원 버전: Ver. 1.2.1

연락처 데이터 전송을 위한 프로파일

● SPP(Serial Port Profile) 지원 버전: Ver. 1.2

- Bluetooth® 장착 장치를 가상 직렬 포트로 변환하기 위한 프로파일
- 스마트폰 연동 프로파일

● A2DP(Advanced Audio Distribution Profile) 지원 버전: Ver. 1.3.1

스테레오 오디오 또는 고품질 사운드를 오디오 시스템에 전송하는 프로파일입니다.

● AVRCP(Audio/Video Remote Control Profile) 지원 버전: Ver. 1.6.1

오디오를 원격으로 제어하기 위한 프로파일

멀티미디어 시스템에서 Bluetooth® 장치 등록하기

핸즈프리 통화나 Bluetooth® 오디오를 사용하려면 핸드폰이나 휴대장치를 등록해야 합니다. 등록이 완료되면 멀티미디어 시스템을 시작할 때마다 Bluetooth®가 자동으로 연결됩니다.

Apple CarPlay/Android Auto 장치가 USB를 통해 연결되면 장치가 자동으로 Bluetooth® 장치로 등록됩니다.

연결된 Bluetooth® 장치가 없을 경우, 스티어링 휠 스위치의  을 길게 눌러 등록 화면을 표시할 수 있습니다.

정보

- 핸드폰은 핸드프리 전화와 Bluetooth® 오디오 장치로 모두 등록할 수 있습니다.
- Bluetooth® 장치는 최대 5개까지 등록할 수 있지만 핸드프리 전화기는 최대 2개까지 등록할 수 있습니다. (핸즈프리 전화기 2대를 연결하려면 운전자의 신분증이 필요합니다.)
- Bluetooth® 장치 작동 방법에 대한 정보는 Bluetooth® 장치의 사용 설명서를 참조하십시오.
- 여러 Bluetooth® 장치를 사용할 경우 각 Bluetooth® 장치에 대해 한 번씩 등록을 반복해야 합니다.
- PIN 코드는 Bluetooth® 장치를 멀티미디어 시스템에 등록할 때 사용하는 인증 코드입니다.
- 핸드폰 설정에 따라 연결 후 다이얼이 잠길 수 있습니다. 사용하기 전에 핸드폰의 자동 잠금 기능을 해제하십시오.
- 핸드폰이나 휴대장치에 연결된 상태에서 다른 기기를 등록할 경우, 오디오를 재생하는 휴대장치나 핸드폰과의 연결이 끊어집니다.
- Miracast® 사용 중 Bluetooth® 장치를 등록하면 Miracast® 오디오가 건너뛴 수 있습니다.
- 안전을 위해 운전 중에는 기기를 등록할 수 없습니다.
- Bluetooth® 장치의 등록이 완료되지 않을 경우, Bluetooth® 장치를 다시 시작하십시오.

- 1 메인 메뉴에서  를 터치하십시오.
- 2 서브 메뉴에서 [Bluetooth 및 장치 설정] 을 터치하십시오.
등록된 장치가 없으면 4 단계를 진행하십시오.
- 3 [다른 장치 추가] 를 터치하십시오.

장치가 멀티미디어 시스템에 연결된 상태에서 장치 연결 해제 확인 화면이 표시될 수 있습니다. 등록을 수행하려면 장치를 분리하십시오.

4 [찾지 못한 경우]를 터치하십시오.

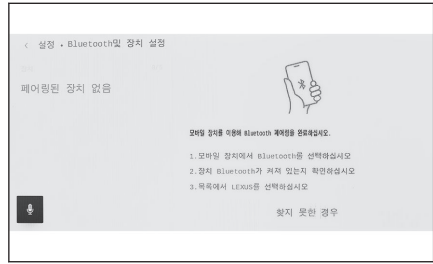

5 메인 영역에서 등록할 장치를 터치하십시오.

- 장치 이름 대신 Bluetooth® 주소가 표시될 수 있습니다.
- 메인 영역에 등록할 장치가 표시되지 않을 경우 Bluetooth® 장치에서 등록을 시도하십시오.
- Bluetooth® 장치의 일부 모델은 Bluetooth® 장치에 특정 화면이 표시되지 않는 한 장치 목록에 표시되지 않을 수 있습니다. 자세한 내용은 Bluetooth® 장치의 사용설명서를 참조하십시오.

6 표시된 PIN 코드가 Bluetooth® 장치에 표시된 PIN 코드와 일치하는지 확인한 다음 [확인]을 터치하십시오.

- 일부 Bluetooth® 장치는 등록을 완료하기 위해 작동이 필요할 수 있습니다.
- 기본 장치 설정이 표시될 수 있습니다. 화면 안내에 따라 작동하십시오.
- Apple CarPlay 설정이 표시될 수 있습니다. 사용이 활성화되면 Apple CarPlay 화면이 표시됩니다.
- 연결이 완료되었다는 메시지가 표시되고 서브 메뉴에 등록된 Bluetooth® 장치의 이름이 표시됩니다.
- 작업 실패 화면이 표시되면 화면의 작업 지시를 따르십시오.

관련 정보

[새로운 사용자 프로필 등록하기\(P. 32\)](#)

[사용자 프로필의 변경 및 등록\(P. 37\)](#)

[Apple CarPlay 및 Android Auto 사용 시 주의사항\(P. 75\)](#)

Bluetooth® 장치에서 등록하기

멀티미디어 시스템으로 검색하여 Bluetooth® 장치를 찾을 수 없을 경우, Bluetooth® 장치에서 멀티미디어 시스템을 검색하여 등록하십시오.

- 1 메인 메뉴에서 [⚙️] 를 터치하십시오.
- 2 서브 메뉴에서 [Bluetooth 및 장치 설정] 을 터치하십시오.
등록된 장치가 없으면 4 단계를 진행하십시오.
- 3 [다른 장치 추가] 를 터치하십시오.

장치가 멀티미디어 시스템에 연결된 상태에서 장치 연결 해제 확인 화면이 표시될 수 있습니다. 등록을 수행하려면 장치를 분리하십시오.

4 사용할 Bluetooth® 장치에서 멀티미디어 시스템을 등록하십시오.

- Bluetooth® 장치의 작동 절차에 따라 작동을 수행하십시오.
- Bluetooth® 장치에서 등록을 수행하기 전에 이 Bluetooth® 연결 화면을 표시해야 합니다.

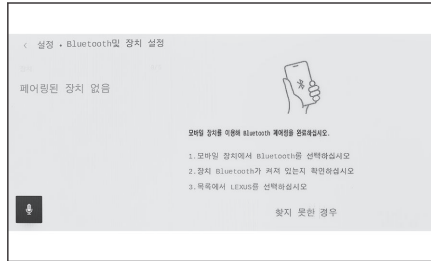

5 표시된 PIN 코드가 Bluetooth® 장치에 표시된 PIN 코드와 일치하는지 확인한 다음 [확인]을 터치하십시오.

- 일부 Bluetooth® 장치는 등록을 완료하기 위해 작동이 필요할 수 있습니다.
- 기본 장치 설정이 표시될 수 있습니다. 화면 안내에 따라 작동하십시오.
- Apple CarPlay 설정이 표시될 수 있습니다. 사용이 활성화되면 Apple CarPlay 화면이 표시됩니다.
- 연결이 완료되었다는 메시지가 표시되고 서브 메뉴에 등록된 Bluetooth® 장치의 이름이 표시됩니다.
- 작업 실패 화면이 표시되면 화면의 작업 지시를 따르십시오.

관련 정보

[새로운 사용자 프로필 등록하기\(P. 32\)](#)

[사용자 프로필의 변경 및 등록\(P. 37\)](#)

[Apple CarPlay 및 Android Auto 사용 시 주의사항\(P. 75\)](#)

등록된 Bluetooth® 장치 삭제하기

등록된 Bluetooth® 장치를 삭제할 수 있습니다.

- 1 메인 메뉴에서 [⚙️] 를 터치하십시오.
- 2 서브 메뉴에서 [Bluetooth 및 장치 설정] 을 터치하십시오.
- 3 서브 메뉴에서 삭제할 Bluetooth® 장치를 터치하십시오.
- 4 [삭제] 를 터치하십시오.
다른 사용자의 기본 장치로 설정된 장치는 삭제할 수 없습니다.
- 5 [삭제] 를 터치하십시오.

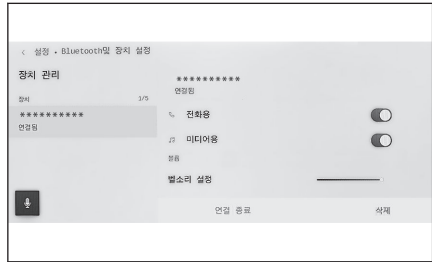

정보

Bluetooth® 장치의 상태에 따라 한 번에 삭제하지 못할 수 있습니다.

관련 정보

[Bluetooth® 장치를 기본 장치로 설정\(P. 68\)](#)

[새로운 사용자 프로필 등록하기\(P. 32\)](#)

[사용자 프로필의 변경 및 등록\(P. 37\)](#)

Bluetooth® 장치와 연결하기

멀티미디어 시스템의 다양한 기능을 사용하기 위해서는 Bluetooth® 장치와의 연결이 필요합니다. 자동 및 수동의 두 가지 연결 방법이 있습니다.

☐ 정보

- Bluetooth® 장치 작동 방법에 대한 정보는 Bluetooth® 장치의 사용설명서를 참조하십시오.
- 핸드폰 연결 시 작동이 불안정하면 통화를 끊고 다시 연결을 시도하십시오.
- Bluetooth® 장치의 Bluetooth®가 켜져 있지 않으면 연결할 수 없습니다.
- Bluetooth® 장치의 연결이 완료되면 화면 상단에 연결 완료 메시지가 표시됩니다.
- Bluetooth® 장치가 연결되어 있는 동안에는 Bluetooth® 연결 상태 아이콘이 표시됩니다.
- 핸드폰의 모델에 따라 POWER 스위치가 켜져 있는 동안 표시 영역이 켜진 상태로 유지될 수 있습니다. 이 경우 핸드폰의 조명을 끄십시오. (설정에 대한 정보는 핸드폰 사용설명서를 참조하십시오.)
- Apple CarPlay로 연결된 기기에서는 Bluetooth® 기능을 사용할 수 없습니다.
- Android Auto로 연결된 기기에서는 핸즈프리 기능을 제외한 Bluetooth® 기능을 사용할 수 없습니다.
- Miracast® 사용 중 Bluetooth® 장치를 연결하면 Miracast® 오디오가 건너뛴 수 있습니다.

■ Bluetooth® 재연결

POWER 스위치가 켜진 상태에서 한 번 설정된 Bluetooth® 연결이 끊어지면 자동으로 재연결을 시도합니다.

■ Bluetooth® 장치 연결 수

- 운전자가 식별될 경우
최대 2개의 핸즈프리 전화기와 1개의 오디오 장치가 자동으로 연결됩니다. (핸즈프리 전화기와 오디오 장치를 동일한 장치로 설정할 수도 있습니다.)
- 운전자가 식별되지 않는 경우
최대 1개의 핸즈프리 전화기와 1개의 오디오 장치가 자동으로 연결됩니다. (핸즈프리 전화기와 오디오 장치를 동일한 장치로 설정할 수도 있습니다.)

☐ 정보

- 재연결에 실패하면 수동 연결을 시도하십시오.
- 장치가 Apple CarPlay 장치로 연결된 경우 Bluetooth® 장치에 다시 연결하지 못할 수 있습니다.

— 관련 정보 —

상태 아이콘(P. 17)

새로운 사용자 프로필 등록하기(P. 32)

사용자 프로필의 변경 및 등록(P. 37)

Bluetooth® 장치를 수동으로 연결하기(P. 66)

Bluetooth® 장치를 자동으로 연결하기

멀티미디어 시스템은 POWER 스위치를 껐다가 켤 때마다 설정된 우선 순위에 따라 자동으로 Bluetooth® 장치에 연결됩니다.

● 운전자가 식별될 경우

기본 장치, 보조 장치, 가장 최근에 연결된 장치 순으로 자동 연결됩니다.

최대 2개의 핸즈프리 전화기와 1개의 오디오 장치가 자동으로 연결됩니다. (핸즈프리 전화기와 오디오 장치를 동일한 장치로 설정할 수도 있습니다.)

● 운전자가 식별되지 않는 경우

가장 최근에 접속한 순서에 따라 자동 연결됩니다.

최대 1개의 핸즈프리 전화기와 1개의 오디오 장치가 자동으로 연결됩니다. (핸즈프리 전화기와 오디오 장치를 동일한 장치로 설정할 수도 있습니다.)

재연결에 실패하면 수동 연결을 시도하십시오.

정보

Bluetooth® 장치의 모델에 따라 Bluetooth® 장치의 작동이 필요할 수 있습니다.

— 관련 정보 —

Bluetooth® 장치를 기본 장치로 설정(P. 68)

Bluetooth® 장치를 보조 장치로 설정(P. 69)

새로운 사용자 프로필 등록하기(P. 32)

사용자 프로필의 변경 및 등록(P. 37)

Bluetooth® 장치를 수동으로 연결하기

다른 Bluetooth® 장치를 연결하기 위해 또는 자동 연결 실패 시 등록된 Bluetooth® 장치로 연결할 수 있습니다.

- 1 메인 메뉴에서 [] 를 터치하십시오.
- 2 서브 메뉴에서 [Bluetooth 및 장치 설정] 을 터치하십시오.

Bluetooth® 장치가 등록되어 있지 않으면 멀티미디어 시스템에 장치 검색 화면이 표시됩니다. Bluetooth® 장치를 등록하십시오.

- 3 서브 메뉴에 연결할 Bluetooth® 장치를 터치하십시오.

연결할 Bluetooth® 장치가 서브 메뉴에 없을 경우 Bluetooth® 장치를 등록하십시오.

4 메인 영역에서 [연결] 을 터치하십시오.

다른 장치가 이미 연결되어 있을 경우 확인 화면이 표시될 수 있습니다.

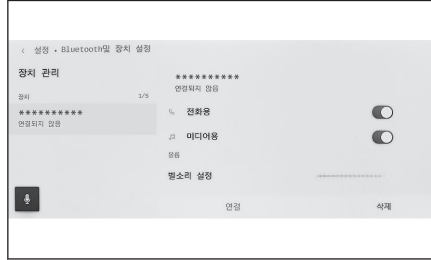

정보

Bluetooth® 장치의 상태에 따라 한번에 연결하지 못할 수 있습니다. 이 경우, 잠시 후 다시 연결을 시도하십시오.

관련 정보

멀티미디어 시스템에서 Bluetooth® 장치 등록하기(P. 61)

Bluetooth® 장치 분리

연결된 Bluetooth® 장치는 멀티미디어 시스템에서 분리할 수 있습니다.

- 1 메인 메뉴에서 [⚙️] 를 터치하십시오.
- 2 서브 메뉴에서 [Bluetooth 및 장치 설정] 을 터치하십시오.
- 3 서브 메뉴에서 분리할 Bluetooth® 장치를 터치하십시오.
- 4 메인 영역에서 [연결 종료]를 터치하십시오.

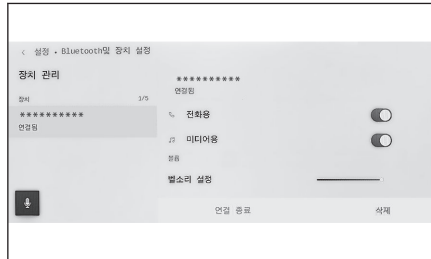

Bluetooth® 장치를 기본 장치로 설정

Bluetooth® 장치를 기본 장치로 설정하면 자동 연결 시 가장 먼저 연결됩니다.

- 설정하려는 핸드폰은 멀티미디어 시스템에 연결하는 데 필요합니다.
- 기본 장치를 설정하려면 운전자를 지정해야 합니다.

☐ 정보

다른 사용자의 기본 장치로 설정된 핸드폰은 기본 장치로 설정할 수 없습니다.

- 1 메인 메뉴에서 [⚙️] 를 터치하십시오.
- 2 서브 메뉴의 [개인 정보] 를 터치하십시오.
- 3 메인 영역에서 [장치 연동] 또는 [장치 연동 변경] 을 터치하십시오.

기본 장치로 설정할 수 있는 핸드프리 전화기가 없을 경우 장치 검색 화면이 나타납니다. 설정할 핸드폰을 검색하여 멀티미디어 시스템에 새로 등록하십시오. 신규 등록 시 기기를 기본 장치로 설정할 수 있습니다.

- 4 기본 장치로 설정할 핸드폰을 선택하십시오.

현재 연결되어 있는 Bluetooth® 장치의 연결을 해제한 후, 기본 장치와 보조 장치를 연결하십시오.

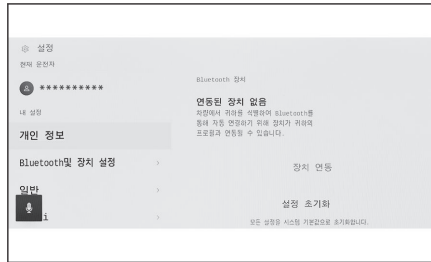

— 관련 정보 —

[Bluetooth® 장치를 자동으로 연결하기\(P. 66\)](#)

[Bluetooth® 장치 설정\(P. 53\)](#)

[새로운 사용자 프로필 등록하기\(P. 32\)](#)

[사용자 프로필의 변경 및 등록\(P. 37\)](#)

[멀티미디어 시스템에서 Bluetooth® 장치 등록하기\(P. 61\)](#)

Bluetooth® 장치를 보조 장치로 설정

Bluetooth® 장치를 보조 장치로 설정하면 연결 시 보조 장치로 설정됩니다.

- 동일한 Bluetooth® 장치를 운전자의 기본 장치와 보조 장치로 설정할 수 없습니다.
- HFP를 지원하는 Bluetooth® 장치가 멀티미디어 시스템에 연결되어 있어야 합니다.

- 1 메인 메뉴에서 [] 를 터치하십시오.
- 2 서브 메뉴에서 [Bluetooth 및 장치 설정] 을 터치하십시오.

Bluetooth® 장치가 등록되어 있지 않으면 장치 검색 화면이 표시됩니다. 핸드폰을 등록하십시오.

- 3 보조 장치로 설정할 핸드폰을 터치하십시오.
설정할 핸드폰이 목록에 없으면 핸드폰을 등록하십시오.

- 4 메인 영역에서 [보조 장치로 설정] 을 터치하십시오.

장치가 이미 보조 장치로 설정된 경우 [보조 장치 설정 제거] 로 변경됩니다.

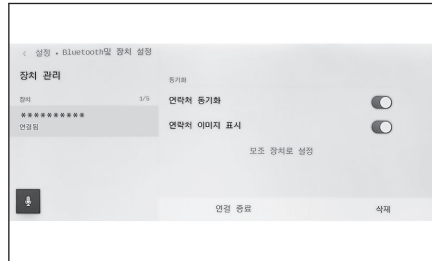

관련 정보

Bluetooth® 장치를 자동으로 연결하기(P. 66)

Bluetooth® 장치 설정(P. 53)

새로운 사용자 프로필 등록하기(P. 32)

사용자 프로필의 변경 및 등록(P. 37)

Wi-Fi® 기기 사용 시 사전 경고사항

Wi-Fi® 네트워크에 연결하거나 테더링을 지원하는 스마트폰에서 Wi-Fi® 서비스를 사용할 때 다음 정보에 특히 주의하십시오.

■ 심장 박동기 또는 기타 전기 의료 기기 사용자

Wi-Fi® 통신 중 전파와 관련하여 다음 주의사항을 준수하십시오.

▲ 경고

- Wi-Fi® 장치는 안전하고 합법적으로만 사용하십시오.
- 멀티미디어 시스템에는 Wi-Fi® 통신을 위한 차량용 안테나가 내장되어 있습니다.
- 이식형 인공심장 박동기 (ICP, Implantable Cardiac Pacemaker), 심장재동기화치료 (CRT, Cardiac Resynchronization Therapy) 기기 또는 이식형 심장제세동기 (ICD, Implantable Cardioverter Defibrillator) 사용자는 Wi-Fi® 안테나와 적절한 거리를 유지해야 합니다.
전파가 이러한 장치의 작동에 영향을 미칠 수 있습니다.
- 이식형 인공심장 박동기 (ICP, Implantable Cardiac Pacemaker), 심장재동기화치료 (CRT, Cardiac Resynchronization Therapy) 기기 또는 이식형 심장제세동기 (ICD, Implantable Cardioverter Defibrillator) 이외의 전자 의료장비를 사용하시는 분은 Wi-Fi® 기기의 사용 전에 전파가 해당 기기의 작동에 어떠한 영향을 미치는지를 장비 제조사에 문의하십시오.
전파가 해당 의료장비의 작동에 예기치 못한 영향을 미칠 수 있습니다.

■ Wi-Fi®와 Bluetooth®를 동시에 사용하기

Wi-Fi®는 2.4GHz 대역 주파수로 무선 통신을 수행하는 최적의 기능입니다.

Wi-Fi®와 동일한 2.4GHz 대역 무선 통신을 사용하여 Bluetooth®를 동시에 사용하면 상호 간섭이 발생할 수 있습니다.

■ Wi-Fi®에 대해 알아야 할 사항

□ 정보

- Wi-Fi®는 Wi-Fi Alliance®의 등록 상표입니다.
- WPA™, WPA2™ 및 WPA3™는 Wi-Fi Alliance®의 등록상표입니다.
- 이것은 최적의 기능입니다.
- 휴대 장치에 연결할 경우, 이 기능을 사용하십시오. 휴대 장치 이외의 기기와의 연결은 환경에 따라 끊길 수 있습니다.
- Wi-Fi® 영역을 벗어나면 통신이 끊어집니다.
- 차량이 라디오 안테나, 라디오 방송국 또는 기타 강한 전파 및 전기 노이즈가 발생하는 지점의 근처에 있을 경우 통신이 느리거나 불가능할 수 있습니다.
- 특정 사용 환경(무선 안테나 위치 및 주변에서 사용하는 무선 장치 등)에서는 통신 속도가 떨어지거나 서비스 이용이 불가능해질 수 있습니다.

호환 가능 Wi-Fi® 통신 프로토콜

IEEE 802.11b/g/n (2.4GHz)

호환 가능 보안 프로토콜

- WEP
- WPA™
- WPA2™
- WPA3™

관련 정보[Miracast®의 재생 시 사전 경고사항\(P. 117\)](#)[Bluetooth® 장치 사용 시 주의사항\(P. 58\)](#)[상태 아이콘\(P. 17\)](#)[Wi-Fi® 설정 변경\(P. 51\)](#)

Wi-Fi®를 사용하여 네트워크에 연결하기

멀티미디어 시스템은 Wi-Fi® 네트워크에 연결하여 인터넷에 연결할 수 있습니다.

☐ 정보

- 수신 레벨은 화면 상단에 표시됩니다.
- 무선 연결로 Apple CarPlay를 사용하는 경우 사용할 수 없습니다.
- 일부 스마트폰 모델은 매번 연결을 설정해야 할 수 있습니다.
- Wi-Fi® 기능이 켜진 상태에서 네트워크가 감지되면 자동 연결은 가장 최근에 연결된 네트워크를 우선적으로 연결합니다.

— 관련 정보 —

[Wi-Fi® 설정 변경\(P. 51\)](#)

스마트폰을 사용하여 Wi-Fi®에 연결하기

Wi-Fi® 테더링을 지원하는 스마트폰을 사용하여 Wi-Fi® 연결을 설정하려면 다음 작동 예를 참조하십시오. 테더링 설정에 대한 자세한 내용은 스마트폰 사용설명서 등을 참조하십시오. 일부 스마트폰 모델은 매번 연결을 설정해야 할 수 있습니다.

- 1 메인 메뉴에서 [⚙️] 를 터치하십시오.
- 2 서브 메뉴에서 [데이터 및 Wi-Fi] 를 터치하십시오.
- 3 메인 영역에서 [Wi-Fi]를 ON으로 설정하십시오.

- 멀티미디어 시스템 설정에 따라 메시지가 표시될 수 있습니다. 화면 안내에 따라 작동하십시오.
- [Wi-Fi]를 켜면 사용 가능한 주변 네트워크가 표시됩니다.



- 4 스마트폰에서 송출하는 이름과 일치하는 네트워크 이름을 선택하십시오.

- 두 개 이상의 MAC 주소가 동일한 네트워크를 공유하는 경우 네트워크 이름이 중복으로 표시될 수 있습니다.
- 최대 30개의 네트워크를 표시할 수 있습니다. 목록은 6초마다 자동으로 업데이트됩니다.
- 동일한 네트워크 이름(SSID)을 사용하는 장치가 있을 경우 사용할 장치를 식별할 수 없습니다. 여러 장치를 사용하는 경우 다른 네트워크 이름(SSID)을 사용하십시오.
- 운전 중에는 선택할 수 없습니다.

- 5 이 네트워크에 해당하는 비밀번호를 입력하십시오.

- 비밀번호가 설정되어 있지 않으면 네트워크 선택 후 연결됩니다.
- 자동 연결 설정이 켜진 상태에서 네트워크가 감지되면 자동으로 연결됩니다.

☐ 정보

네트워크 연결 이력은 최대 20개 항목까지 유지되며, 새 항목 저장 시 가장 오래된 항목을 삭제합니다.

사용 가능한 네트워크에 Wi-Fi® 연결 설정하기

Wi-Fi®를 사용하여 가까운 네트워크에서 인터넷에 연결하십시오.

사용할 네트워크의 비밀번호를 미리 확인하십시오.

- 1 메인 메뉴에서 [⚙️] 를 터치하십시오.
- 2 서브 메뉴에서 [데이터 및 Wi-Fi] 를 터치하십시오.
- 3 메인 영역에서 [Wi-Fi]를 ON으로 설정하십시오.



- 멀티미디어 시스템 설정에 따라 메시지가 표시될 수 있습니다. 화면 안내에 따라 작동하십시오.

- [Wi-Fi]를 켜면 사용 가능한 주변 네트워크가 표시됩니다.

- 4 메인 영역의 [사용 가능 네트워크] 에서 연결할 네트워크를 터치하십시오.

- 두 개 이상의 MAC 주소가 동일한 네트워크를 공유하는 경우 네트워크 이름이 중복으로 표시될 수 있습니다.
- 최대 30개의 네트워크를 표시할 수 있습니다. 목록은 6초마다 자동으로 업데이트됩니다.
- 동일한 네트워크 이름(SSID)을 사용하는 장치가 있을 경우 사용할 장치를 식별할 수 없습니다. 여러 장치를 사용하는 경우 다른 네트워크 이름(SSID)을 사용하십시오.
- 운전 중에는 선택할 수 없습니다.

- 해당 네트워크의 [ⓘ] 를 터치하면 네트워크 세부정보를 확인할 수 있습니다.

- 5 이 네트워크에 해당하는 비밀번호를 입력하십시오.

- 비밀번호가 설정되어 있지 않으면 네트워크 선택 후 연결됩니다.
- 자동 연결 설정이 켜진 상태에서 네트워크가 감지되면 자동으로 연결됩니다.

☐ 정보

네트워크 연결 이력은 최대 20개 항목까지 유지되며, 새 항목 저장 시 가장 오래된 항목을 삭제합니다.

Wi-Fi® 연결 끊기

Wi-Fi® 기능을 끄면 Wi-Fi® 연결을 끊을 수 있습니다.

- 1 메인 메뉴에서 [⚙️] 를 터치하십시오.
- 2 서브 메뉴에서 [데이터 및 Wi-Fi] 를 터치하십시오.
- 3 메인 영역에서 [Wi-Fi] 를 OFF로 설정하십시오.



Apple CarPlay 및 Android Auto 사용 시 주의사항

Apple CarPlay 및 Android Auto를 사용하여 일부 애플리케이션(예: 지도, 전화 및 음악 애플리케이션)을 멀티미디어 시스템에서 사용할 수 있습니다. Apple CarPlay 또는 Android Auto에 연결되어 있는 동안 지원되는 애플리케이션이 표시됩니다. Apple CarPlay 또는 Android Auto를 사용할 경우, 다음 정보에 특히 주의하십시오.

차량에서 Android Auto를 사용하려면 Google Play Store™에서 Android Auto 앱을 설치하십시오.

■ 호환 장치

- Apple CarPlay를 지원하는 Apple iPhone 장치입니다. (iOS Ver. 13.3 이상) 지원되는 장치일 경우 <https://www.apple.com/ios/carplay/>를 확인하십시오.*1
- Android Auto를 지원하는 Android™ 장치입니다. 지원되는 장치일 경우 <https://www.android.com/auto/>를 확인하십시오.*1

▲ 경고

안전을 위하여 운전자는 차량 운전 중에 스마트폰을 직접 작동하지 마십시오.

⚠ 주의

- 스마트폰을 차 안에 두지 마십시오. 차량 내부가 뜨거워지면 스마트폰이 오작동할 수 있습니다.
- 연결된 상태에서 스마트폰을 누르거나 불필요한 압력을 가하지 마십시오. 스마트폰 또는 포트가 손상될 수 있습니다.
- USB 포트에 이물질이 없게 하십시오. 스마트폰 또는 포트가 손상될 수 있습니다.

□ 정보

- USB 연결은 핸드폰 제조사에서 제공하는 데이터 USB 케이블을 사용하십시오.
- 일부 시스템 버튼 기능은 Apple CarPlay 또는 Android Auto에 연결되어 있는 동안 변경됩니다.
- 다음 기능은 유사한 Apple CarPlay 또는 Android Auto 기능으로 대체되거나 Apple CarPlay 또는 Android Auto에 연결된 장치에서 비활성화됩니다.
 - Bluetooth® 전화 (Apple CarPlay만)
 - Bluetooth® 오디오
 - Miracast® (무선으로 연결된 Apple CarPlay만)

*1 : 작동은 보장되지 않습니다.

- Apple CarPlay가 무선으로 연결된 상태에서는 멀티미디어 시스템에서 Bluetooth® 기능을 사용할 수 없습니다.
- Miracast®를 사용하는 동안 Apple CarPlay 또는 Android Auto를 시작하면 Miracast®가 중지될 수 있습니다.
- 음성 설정 화면에서 안내 볼륨을 변경할 수 있습니다. [ VOL] 노브를 사용하여 변경할 수도 있습니다.
- Apple CarPlay 또는 Android Auto가 연결된 상태에서는 다른 기기의 Apple CarPlay 또는 Android Auto를 사용할 수 없습니다.
- Apple CarPlay와 Android Auto는 각각 Apple과 Google™에서 개발한 애플리케이션입니다. 연결된 장치에서 제공하는 기능 및 서비스는 운영 체제, 하드웨어 및 소프트웨어, Apple CarPlay 또는 Android Auto 사양 변경에 따라 사전 고지 없이 제거되거나 변경될 수 있습니다.
- Apple CarPlay 또는 Android Auto를 지원하는 애플리케이션은 해당 웹사이트를 참조하십시오.
- Apple CarPlay 또는 Android Auto를 사용하는 동안 위치 및 차량 속도와 같은 차량 및 사용자 정보는 애플리케이션 제작자 및 통신사와 공유됩니다.
- 애플리케이션을 다운로드하고 사용하면 해당 사용 약관에 동의하는 것입니다.
- 데이터는 인터넷을 통해 전송되며 요금이 발생할 수 있습니다. 데이터 요금에 대한 정보는 통신사에 문의하십시오.
- 애플리케이션에 따라 음악 재생 등 일부 기능이 제한될 수 있습니다.
- 각 기능은 해당 회사가 제공하는 애플리케이션으로 사전 통지 없이 변경 또는 정지될 수 있습니다. 자세한 사항은 각 기능의 웹사이트를 참조하십시오.
- 차량의 내비게이션을 사용하여 경로 안내 중에 Apple CarPlay 또는 Android Auto 지도 앱을 사용하여 새로운 경로를 설정할 경우, 차량의 내비게이션을 통한 경로 안내가 중지됩니다. 경로 안내 중 Apple CarPlay 또는 Android Auto 지도 앱을 사용 중인 경우 차량의 내비게이션을 통해 새로운 경로를 설정하면 Apple CarPlay 또는 Android Auto 지도 앱을 사용한 경로 안내가 중지됩니다.
- Apple CarPlay를 통해 연결된 장치는 Bluetooth® 기능을 사용할 수 없습니다.
- Android Auto를 통해 연결된 장치는 핸즈프리 통화 이외의 Bluetooth® 기능을 사용할 수 없습니다.
- USB로 연결된 상태에서 USB 케이블을 뽑으면 Apple CarPlay 또는 Android Auto가 작동을 멈춥니다. 오디오 출력이 중지되고 화면이 멀티미디어 시스템 화면으로 전환됩니다.
- Android Auto 연결이 끊어져도 전화가 계속 연결되어 있기 때문에 핸즈프리 전화 시스템을 사용할 수 있습니다.

관련 정보

[사운드 및 미디어 설정 변경\(P. 46\)](#)

[오디오 시스템 ON/OFF 및 볼륨 조절\(P. 25\)](#)

[iPod/iPhone 재생 시 사전 경고사항\(P. 102\)](#)

Apple CarPlay 재생 시 사전 경고사항(P. 106)

Android Auto 재생 시 사전 경고사항(P. 110)

Miracast®의 재생 시 사전 경고사항(P. 117)

Bluetooth® 장치 사용 시 주의사항(P. 58)

Wi-Fi® 기기 사용 시 사전 경고사항(P. 70)

Bluetooth® 오디오 재생 시 사전 경고사항(P. 113)

등록되지 않은 스마트폰으로 Apple CarPlay 사용

Apple CarPlay는 등록되지 않은 스마트폰을 멀티미디어 시스템에 연결하여 사용할 수 있습니다. 등록된 스마트폰의 경우 절차가 다릅니다.

- Siri는 미국 및 기타 국가에 등록된 Apple Inc.의 상표입니다.

관련 정보

[등록된 스마트폰으로 Apple CarPlay 사용\(P. 80\)](#)

USB 연결로 Apple CarPlay 사용하기

Apple CarPlay는 데이터 USB 케이블을 사용하여 멀티미디어 시스템에 스마트폰을 연결하여 사용할 수 있습니다.

- 1 스마트폰의 설정 메뉴에서 Siri를 활성화하십시오.
- 2 스마트폰을 USB 포트에 연결하십시오.

- Apple CarPlay 홈 화면이 표시됩니다.
- 연결된 스마트폰에 따라 원래 화면으로 돌아오는 데 약 3~6초가 소요될 수 있습니다.
- 스마트폰 화면에 안내가 표시되면 해당 작동 지시를 따르십시오.

- 3 Apple CarPlay를 작동하십시오.

Apple CarPlay를 지원하는 iPhone 애플리케이션은 애플리케이션을 터치하여 사용할 수 있습니다.



멀티미디어 시스템 화면을 표시합니다.
Apple CarPlay 홈 화면을 다시 표시하려면 메인 메뉴에서 [C]를 터치하십시오.



화면 디스플레이를 전환합니다.
길게 터치하면 Siri가 시작됩니다.

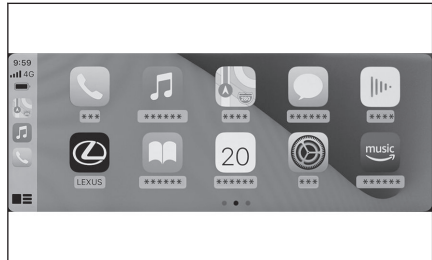

정보

- Apple CarPlay가 연결된 상태에서 대화 스위치를 길게 눌러 Siri를 시작하십시오. Siri를 취소하려면 대화 스위치를 짧게 누르십시오.
- USB 연결을 통해 등록할 때 스마트폰에서 무선 연결을 사용하도록 설정하면 다음부터 무선 연결이 활성화됩니다.

관련 정보

[USB 포트 연결\(P. 30\)](#)

무선 연결로 Apple CarPlay 사용하기

Apple CarPlay는 차량의 무선 연결 기능을 사용하여 멀티미디어 시스템에 무선으로 연결할 수 있습니다.

- 1 스마트폰의 설정 메뉴에서 Siri를 활성화하십시오.
- 2 메인 메뉴에서 [⚙️]를 터치하십시오.
- 3 서브 메뉴에서 [Bluetooth 및 장치 설정]을 터치하십시오.
 - 멀티미디어 시스템에 등록된 스마트폰이 없을 경우 장치 검색 화면이 표시됩니다. 절차 5를 진행하십시오.
- 4 [다른 장치 추가]를 터치하십시오.
- 5 [찾지 못한 경우]를 터치하십시오.
- 6 등록할 스마트폰을 선택하십시오.
- 7 표시된 PIN 코드가 스마트폰에 표시된 PIN 코드와 일치하는지 확인한 다음 [확인]을 터치하십시오.
 - 화면의 안내에 따라 작동하십시오.
- 8 Apple CarPlay 설정이 표시되면 [예]를 터치하십시오.
 - Apple CarPlay 홈 화면이 표시됩니다.
 - 연결된 스마트폰에 따라 원래 화면으로 돌아오는 데 약 3~6초가 소요될 수 있습니다.
 - 작동 실패 화면이 표시되면 화면의 작동 지시를 따르십시오.
 - 스마트폰 화면에 안내가 표시되면 해당 작동 지시를 따르십시오.
- 9 Apple CarPlay를 작동하십시오.

Apple CarPlay를 지원하는 iPhone 애플리케이션은 애플리케이션을 터치하여 사용할 수 있습니다.



멀티미디어 시스템 화면을 표시합니다.

Apple CarPlay 홈 화면을 다시 표시하려면 메인 메뉴에서 [▶]를 터치하십시오.



화면 디스플레이를 전환합니다.

길게 터치하면 Siri가 시작됩니다.

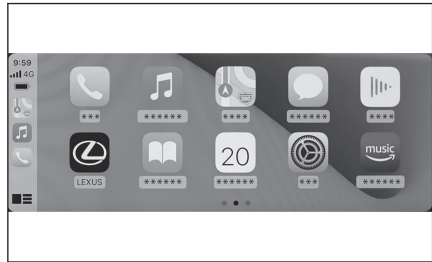

☐ 정보

Apple CarPlay가 연결된 상태에서 Siri를 시작하려면 대화 스위치를 길게 누르십시오. Siri를 취소하려면 대화 스위치를 짧게 누르십시오.

등록된 스마트폰으로 Apple CarPlay 사용

Apple CarPlay는 등록된 스마트폰을 멀티미디어 시스템에 연결하여 사용할 수 있습니다. 등록되지 않은 스마트폰의 경우 절차가 다릅니다.

— 관련 정보 —

[등록되지 않은 스마트폰으로 Apple CarPlay 사용\(P. 78\)](#)

USB 연결로 Apple CarPlay 사용하기

Apple CarPlay는 데이터 USB 케이블을 사용하여 멀티미디어 시스템에 스마트폰을 연결하여 사용할 수 있습니다.

● 스마트폰이 멀티미디어 시스템에 연결되어 있는지 확인하십시오.

1 **스마트폰의 설정 메뉴에서 Siri를 활성화하십시오.**

2 **스마트폰을 USB 포트에 연결하십시오.**

- Apple CarPlay 홈 화면이 표시됩니다.
- 연결된 스마트폰에 따라 원래 화면으로 돌아오는 데 약 3~6초가 소요될 수 있습니다.
- 작업 실패 화면이 표시되면 화면의 작업 지시를 따르십시오.
- 스마트폰 화면에 안내가 표시되면 해당 작동 지시를 따르십시오.
- Apple CarPlay 홈 화면이 표시될 경우, 다음을 확인하십시오.

- 메인 메뉴에서 [] 를 터치하십시오.
- 메인 메뉴의 [] 가 표시되지 않는 경우 Apple CarPlay와 함께 사용할 스마트폰을 선택하고 [Apple CarPlay용] 를 ON으로 설정하십시오.
- 위 2가지 항목을 확인한 후 Bluetooth® 설정에서 [연결] 을 터치하면 스마트폰과 연결됩니다.

3 **Apple CarPlay를 작동하십시오.**

Apple CarPlay를 지원하는 iPhone 애플리케이션은 애플리케이션을 터치하여 사용할 수 있습니다.



멀티미디어 시스템 화면을 표시합니다.

Apple CarPlay 홈 화면을 다시 표시하려면 메인 메뉴에서 [] 를 터치하십시오.



화면 디스플레이를 전환합니다.

이것을 길게 터치하면 Siri가 시작됩니다.



☐ 정보

Apple CarPlay가 연결된 상태에서 Siri를 시작하려면 대화 스위치를 길게 누르십시오. Siri를 취소하려면 대화 스위치를 짧게 누르십시오.

— 관련 정보 —

USB 포트 연결(P. 30)

Bluetooth® 장치 설정(P. 53)

무선 연결로 Apple CarPlay 사용하기

Apple CarPlay는 차량의 무선 연결 기능을 사용하여 멀티미디어 시스템에 무선으로 연결할 수 있습니다.

● 스마트폰이 멀티미디어 시스템에 연결되어 있는지 확인하십시오.

- 1 스마트폰의 설정 메뉴에서 Siri를 활성화하십시오.
- 2 메인 메뉴에서 [⚙️] 를 터치하십시오.
- 3 서브 메뉴에서 [Bluetooth 및 장치 설정] 을 터치하십시오.
- 4 Apple CarPlay로 사용할 스마트폰을 선택하고 [Apple CarPlay용] 을 ON으로 설정하십시오.
- 5 스마트폰이 연결되지 않은 경우 [연결] 을 터치하면 스마트폰이 연결됩니다.
 - Apple CarPlay 홈 화면이 표시됩니다.
 - 연결된 스마트폰에 따라 원래 화면으로 돌아오는 데 약 3~6초가 소요될 수 있습니다.
 - 작업 실패 화면이 표시되면 화면의 작동 지시를 따르십시오.
 - 스마트폰 화면에 안내가 표시되면 해당 작동 지시를 따르십시오.
 - Apple CarPlay 홈 화면이 표시되지 않을 경우 메인 메뉴에서 [🏠] 를 터치하십시오.
- 6 Apple CarPlay를 작동하십시오.

Apple CarPlay를 지원하는 iPhone 애플리케이션은 애플리케이션을 터치하여 사용할 수 있습니다.



멀티미디어 시스템 화면을 표시합니다.

Apple CarPlay 홈 화면을 다시 표시하려면 메인 메뉴에서 [🏠]를 터치하십시오.



화면 디스플레이를 전환합니다.

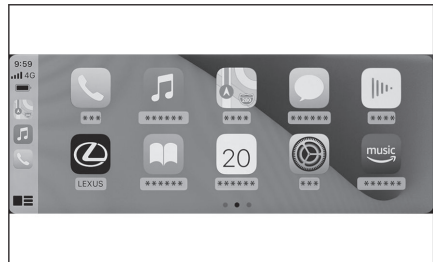

3-3. Apple CarPlay 및 Android Auto의 사용

길게 터치하면 Siri가 시작됩니다.

정보

Apple CarPlay가 연결된 상태에서 Siri를 시작하려면 대화 스위치를 길게 누르십시오. Siri를 취소하려면 대화 스위치를 짧게 누르십시오.

관련 정보

[Bluetooth® 장치 설정\(P. 53\)](#)

Android Auto 사용

Android Auto는 데이터 USB 케이블을 사용하여 멀티미디어 시스템에 스마트폰을 연결하여 사용할 수 있습니다.

- 1 연결할 스마트폰에 Android Auto 애플리케이션이 설치되어 있는지 확인하십시오.
- 2 스마트폰을 USB 포트에 연결하십시오.

- Android Auto 홈 화면이 표시됩니다.
- 연결된 스마트폰에 따라 원래 화면으로 돌아오는 데 약 3~6초가 소요될 수 있습니다.
- 작업 실패 화면이 표시되면 화면의 작업 지시를 따르십시오.
- 스마트폰 화면에 안내가 표시되면 해당 작동 지시를 따르십시오.
- Android Auto 홈 화면이 나타날 경우, 다음을 확인하십시오.
 - 메인 메뉴에서 [▲]를 터치하십시오.
 - 메인 메뉴의 [▲]가 표시되지 않는 경우 Android Auto와 함께 사용할 스마트폰을 선택하고 [Android Auto용]를 ON으로 설정하십시오.
 - 위 2가지 항목을 확인한 후 Bluetooth® 설정에서 [연결]을 터치하면 스마트폰과 연결됩니다.

- 3 Android Auto를 작동하십시오.

Android Auto를 지원하는 애플리케이션은 애플리케이션을 터치하여 사용할 수 있습니다.



멀티미디어 시스템 화면을 표시합니다.
Android Auto 홈 화면을 다시 표시하려면, 메인 메뉴에서 [▲]를 터치하십시오.



Google Assistant™를 시작하십시오.

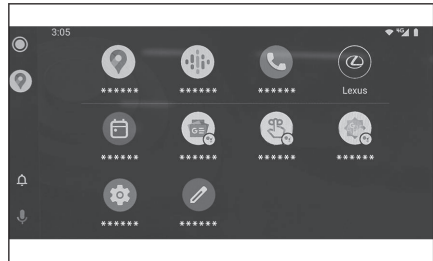

정보

Android Auto가 연결된 상태에서 대화 스위치를 길게 누르면 Google Assistant™가 시작됩니다. 취소하려면 대화 스위치를 짧게 누르십시오.

관련 정보

[USB 포트 연결\(P. 30\)](#)

[Bluetooth® 장치 설정\(P. 53\)](#)

Apple CarPlay 또는 Android Auto가 오작동할 수 있는 경우

Apple CarPlay 또는 Android Auto에 이상이 있을 경우 먼저 다음 표를 확인하십시오.

증상	해결 방법
<p>Apple CarPlay 또는 Android Auto가 시작되지 않습니다.</p>	<p>연결 중인 스마트폰이 Apple CarPlay 또는 Android Auto를 지원하는지 확인하십시오.</p> <p>스마트폰에서 Apple CarPlay 또는 Android Auto가 활성화되어 있는지 확인하십시오.</p> <p>연결 중인 스마트폰에 Android Auto 애플리케이션이 설치되어 있는지 확인하십시오.</p> <p>자세한 사항은 다음 URL을 참조하십시오.</p> <ul style="list-style-type: none"> ● Apple CarPlay: https://www.apple.com/ios/carplay/ ● Android Auto: https://www.android.com/auto/
	<p>멀티미디어 시스템에서 등록된 스마트폰의 Apple CarPlay 또는 Android Auto 기능이 켜져 있는지 확인하십시오.</p>
	<p>USB 케이블로 연결할 경우 USB 케이블이 스마트폰과 USB 포트에 제대로 연결되어 있는지 확인하십시오. 스마트폰을 USB 포트에 직접 연결하십시오. USB 허브를 사용하지 마십시오.</p> <p>Apple CarPlay와 Android Auto 연결에 올바른 USB 포트가 사용되었는지 확인하십시오. 충전 전용 USB 포트는 스마트폰 앱에 사용할 수 없습니다. 무선 충전에 사용되는 무선 충전 패드는 무선 Apple CarPlay 연결이 시작되지 않습니다.</p> <p>Apple CarPlay 무선 연결의 경우 다음 항목을 확인하십시오.</p> <ul style="list-style-type: none"> ● 스마트폰이 Bluetooth®를 통해 멀티미디어 시스템에 연결될 수 있는지 확인하십시오. ● 스마트폰이 Wi-Fi®를 사용할 수 있도록 설정되었는지 확인하십시오. <p>Apple CarPlay: 사용 중인 라이트닝 케이블이 Apple 인증을 받았는지 확인하십시오.</p> <p>Siri가 활성화되어 있는지 확인하십시오.</p> <p>충전 전용 USB 케이블로는 스마트폰 연동 기능을 사용할 수 없습니다.</p>
	<p>데이터 전송이 가능한 케이블을 사용하십시오. 일부 케이블은 지원되지 않을 수 있습니다.</p> <p>권장되는 USB 케이블 요건은 다음과 같습니다.</p>

증상	해결 방법
<p>Apple CarPlay 또는 Android Auto가 시작되지 않습니다.</p>	<ul style="list-style-type: none"> ● iPhone: 공식 Apple USB 케이블 또는 Apple MFi 인증을 받은 USB 케이블을 사용하십시오. ● Android: 1.8m 이하의 케이블을 사용하고, 연장 케이블을 사용하지 마십시오. ● USB 로고 가 표시된 케이블을 사용하십시오. <p>스마트폰 연결 기능이 이전에 작동했지만 더 이상 작동하지 않는 경우 USB 케이블을 교체하면 문제가 해결될 수 있습니다.</p> <p>위의 내용을 모두 확인한 후 Apple CarPlay 또는 Android Auto를 연결하십시오.</p>
<p>Apple CarPlay/Android Auto 연결이 설정되어 동영상을 재생할 경우, 동영상은 표시되지 않고 시스템을 통해 오디오만 출력됩니다.</p>	<p>시스템이 Apple CarPlay/Android Auto를 통해 비디오를 재생하도록 설계되지 않았으므로 이것은 오작동이 아닙니다.</p>
<p>오디오가 출력되지 않습니다.</p>	<p>멀티미디어 시스템의 볼륨이 음소거되었거나 너무 낮게 설정되어 있습니다. 멀티미디어 시스템의 볼륨을 높이십시오.</p> <p>Apple 지원 앱이 Apple CarPlay에 사용되고 Google™ 지원 앱이 Android Auto에 사용되는지 확인하십시오. 웹 브라우저에서 음악을 재생하면 오디오 출력이 없거나 잘못될 수 있습니다.</p>
<p>화면이 깜박거리고 오디오가 시끄럽습니다.</p>	<p>멀티미디어 시스템에 연결된 USB 케이블이 손상되었는지 확인하십시오. USB 케이블의 내부 손상 여부를 확인하기 위해 스마트폰을 PC와 같은 다른 시스템에 연결한 후 충전이 시작되고 시스템에서 인식되는지 확인하십시오.</p> <p>USB 케이블을 다른 케이블로 교체하십시오.</p>
<p>Apple CarPlay 지도 앱을 사용하여 지도 표시를 확대하거나 축소할 수 없습니다.</p>	<p>Apple CarPlay 지도 앱에서는 핀치 작동이 지원되지 않습니다.</p>
<p>Apple CarPlay 화면이 중앙에 표시되며 전체 화면으로 채워지지 않습니다.</p>	<p>전체 화면 표시는 iOS Ver. 10 이상에서 지원됩니다. 최신 iOS 버전으로 업데이트하십시오.</p>

3-3. Apple CarPlay 및 Android Auto의 사용

증상	해결 방법
<p>Apple CarPlay 뮤직 앱(Apple Music, Spotify 등) 재생 중 iPhone에서 Apple CarPlay⁽¹⁾와 호환되지 않는 애플리케이션을 실행하여 오디오를 출력한 후 멀티미디어 시스템에서 볼륨을 변경하면 호환되지 않는 애플리케이션의 오디오가 중지되고 시스템이 원래 음악 애플리케이션에서 재생을 다시 시작합니다.</p>	<p>이 작동은 멀티미디어 시스템 사양에 따른 것으로 오작동이 아닙니다.</p>
<p>멀티미디어 시스템(예: FM)에서 오디오를 재생하는 동안 Apple CarPlay와 호환되지 않는 앱에서 인터럽트 오디오가 출력되면 시스템은 원래 오디오 소스로 돌아가지 않습니다.</p>	<p>이 작동은 멀티미디어 시스템 사양에 따른 것으로 오작동이 아닙니다. 수동으로 오디오 소스 변경하십시오. 또는, Apple CarPlay⁽¹⁾와 호환되지 않는 앱을 사용하지 마십시오. 일부 내비게이션 앱은 iOS 12부터 호환됩니다. iOS 및 앱을 최신 버전으로 업데이트하십시오.</p>
<p>Apple CarPlay를 사용하는 동안 경로 안내 화살표와 턴 바이 턴 내비게이션이 멀티 인포메이션 디스플레이에 표시되지 않습니다.</p>	<p>이 기능은 멀티 인포메이션 디스플레이 사양이나 사용 중인 지도 애플리케이션에 따라 표시되지 않을 수 있습니다.</p>
<p>Android Auto 를 사용하는 동안 경로 안내 화살표가 멀티 인포메이션 디스플레이에 표시되지 않습니다.</p>	
<p>Android Auto 사용 중에는 멀티 인포메이션 디스플레이 또는 멀티미디어 시스템 화면에 턴 바이 턴 내비게이션이 표시되지 않습니다.</p>	<p>이 기능으로는 이러한 항목을 표시할 수 없으므로 오작동이 아닙니다.</p>
<p>Android Auto 사용 중에 차량 스피커에서 핸드프리 통화 오디오가 들리지 않습니다.</p>	<p>현재 통화를 종료하십시오. 스마트폰에서 USB 케이블을 분리하고 핸드프리 통화의 사용을 시도하십시오. 이제 오디오가 들리는지 확인하십시오.</p>
	<p>멀티미디어 시스템의 볼륨을 높이고 핸드프리 통화의 오디오가 들리는지 확인하십시오. 다른 스마트폰을 사용해 보십시오. 이제 오디오가 들리는지 확인하십시오.</p>
<p>Android Auto가 중지된 후 전화가 연결되었습니다.</p>	<p>이 작동은 멀티미디어 시스템 사양에 따른 것으로 오작동이 아닙니다.</p>

(1) "Apple CarPlay와 호환되지 않는 앱"이란 iPhone에 설치된 앱 중 Apple CarPlay 화면의 앱 목록에 표시되지 않는 앱을 말합니다.

— 관련 정보 —

Bluetooth® 장치 설정(P. 53)

USB 포트 연결(P. 30)

오디오 시스템 ON/OFF 및 볼륨 조절(P. 25)

Bluetooth® 장치와 연결하기(P. 65)

사운드 및 미디어 설정 변경(P. 46)

터치 스크린 작동 참고 사항(P. 20)

4-1. 라디오 작동	
라디오 듣기	90
라디오 안테나의 취급	93
4-2. USB 플래시 드라이브 작동	
USB 플래시 드라이브 재생 시 사전 경고사항	94
USB 플래시 드라이브에서 음 악 파일 재생	96
USB 플래시 드라이브에서 비 디오 파일 재생	99
4-3. iPod/iPhone 작동	
iPod/iPhone 재생 시 사전 경 고사항	102
iPod/iPhone의 재생	103
4-4. Apple CarPlay 작동	
Apple CarPlay 재생 시 사전 경고사항	106
Apple CarPlay 재생	107
4-5. Android Auto 작동	
Android Auto 재생 시 사전 경고사항	110
Android Auto 재생	111
4-6. Bluetooth® 오디오 작동	
Bluetooth® 오디오 재생 시 사 전 경고사항	113
Bluetooth® 오디오 재생	114
4-7. Miracast® 작동	
Miracast®의 재생 시 사전 경 고사항	117
Miracast® 호환 장치의 연결....	118
Miracast® 재생	119

라디오 듣기

원하는 주파수로 전환하여 라디오를 들으십시오.

☐ 정보

- 스테레오 방송이 수신되면 방송은 자동으로 스테레오 방송으로 전환됩니다.
- 신호가 약해질 경우, 잡음 발생으로 미약 신호가 방해받아 라디오 채널 분리량이 감소됩니다. 신호가 너무 약해질 경우, 라디오를 스테레오에서 모노 수신으로 전환하십시오.

1 메인 메뉴에서 [🎵] 를 터치하십시오.

2 [소스]를 터치하십시오.

3 [AM] 또는 [FM]을 터치하십시오.

4 필요에 따라 방송국 선택 방법을 선택하십시오.

[프리셋] : 프리셋에 등록된 방송국에서 방송국을 선택합니다.

[직접 조정] : 숫자 키패드로 주파수를 입력하여 방송국을 선택하십시오.

5 필요에 따라 수신 중인 라디오를 작동하십시오.

● 화면에서 작업 수행

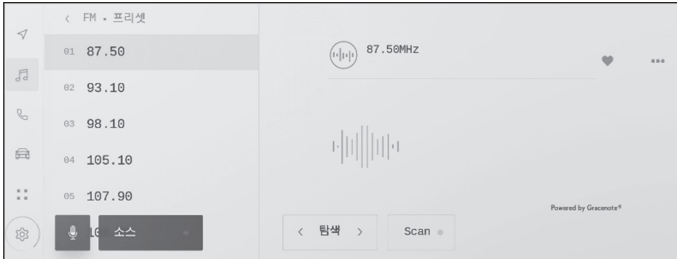

[탐색] : [<] 또는 [>] 를 터치하면 해당 위치에서 가장 가까운 수신 감도의 방송국이 자동 선택됩니다.

주파수를 전환하려면 길게 터치하십시오. 해제되면 수신 감도가 가장 좋은 해당 위치에 가장 가까운 방송국이 자동으로 선택됩니다.

[Scan (스캔)] : 자동으로 더 높은 주파수로 이동하면서 방송국을 검색합니다.

방송국이 수신되면 약 5초 동안 모니터링할 수 있습니다. 이 방송국을 계속 들으려면 터치하십시오.

[♥] : 수신한 방송국을 프리셋에 등록합니다. 등록을 취소하려면 터치하십시오.

[⋮] : 설정 가능한 항목이 표시됩니다.

서브 메뉴의 프리셋 스위치 또는 방송국 목록 : 선택한 방송국을 수신합니다.

● 스티어링 스위치로 작동

▶ A 타입

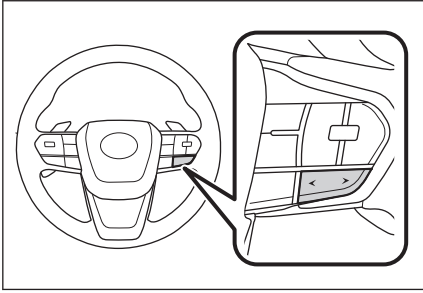

[<|/>] 스위치

"프리셋" 화면에서 선택 시, 프리셋에 등록된 주파수 또는 방송국을 순서대로 전환합니다.

"직접 조정" 화면에서 선택 시, 해당 위치에서 가장 가까운 수신 감도의 방송국이 자동 선택됩니다.

주파수를 전환하려면 길게 누르십시오. 해제되면 수신 감도가 가장 좋은 해당 위치에 가장 가까운 방송국이 자동으로 선택됩니다.

▶ B 타입

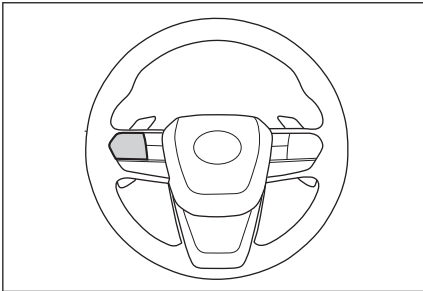

[<|/>] 스위치

이 스위치는 고객설정을 통해 선호하는 스티어링 스위치로 설정하면 사용할 수 있습니다. 고객설정 절차에 대해서는 "사용설명서"를 참조하십시오.

"프리셋" 화면에서 선택 시, 프리셋에 등록된 주파수 또는 방송국을 순서대로 전환합니다.

"직접 조정" 화면에서 선택 시, 해당 위치에서 가장 가까운 수신 감도의 방송국이 자동 선택됩니다.

주파수를 전환하려면 길게 누르십시오. 해제되면 수신 감도가 가장 좋은 해당 위치에 가장 가까운 방송국이 자동으로 선택됩니다.

— 관련 정보 —

오디오 소스 변경(P. 27)

사운드 및 미디어 설정 변경(P. 46)

각 소스의 소리 조절(P. 50)

라디오 안테나의 취급

무선 신호를 수신하는 안테나는 리어 윈도우에 내장되어 있습니다.

주의

- 내장 안테나가 있는 유리(내부)는 젖은 천으로 전선 방향을 따라 부드럽게 닦으십시오. 안테나가 손상될 수 있으므로 유리 세정제 등의 세제를 사용하지 마십시오.
- 리어 윈도우 글래스의 안테나선에 다음과 같은 것을 부착하지 마십시오. 수신 감도가 떨어지거나 노이즈가 발생할 수 있습니다.
 - 금속을 함유한 윈도우 필름
 - 기타 금속 물체(예: 렉서스 제조부품 이외의 안테나)

USB 플래시 드라이브 재생 시 사전 경고사항

USB 플래시 드라이브 재생에 대한 다음 정보에 특히 주의하십시오.

☐ 정보

- 재생 중 USB 플래시 드라이브를 분리하거나 연결된 장치를 분리하면 잡음이 발생할 수 있습니다.
- USB 플래시 드라이브가 연결되고 소스를 다른 소스에서 USB 플래시 드라이브로 전환하면 드라이브의 첫 번째 파일이 재생됩니다. 동일한 USB 플래시 드라이브(내용 변경 없음)를 다시 삽입하면 이전에 재생한 곡부터 재생이 시작됩니다.
- 지원되지 않는 형식의 파일을 읽으면 작동에 영향을 줄 수 있습니다.
- USB 허브를 사용하여 여러 장치를 연결할 경우 첫 번째로 인식되는 장치 이외의 장치는 사용할 수 없습니다.

▲ 경고

안전을 위하여 운전자는 운전 중 USB 플래시 드라이브를 작동하지 마십시오.

⚠ 주의

- USB 플래시 드라이브를 차 안에 두지 마십시오. 차량 내부가 뜨거워지면 USB 플래시 드라이브가 오작동할 수 있습니다.
- 연결된 USB 플래시 드라이브를 누르거나 불필요한 압력을 가하지 마십시오. USB 플래시 드라이브 또는 포트가 손상될 수 있습니다.
- 포트에 이물질이 없게 하십시오. USB 플래시 드라이브 또는 포트가 손상될 수 있습니다.

■ MP3/WMA/AAC/WAV/FLAC/ALAC/Ogg Vorbis의 재생

MP3/WMA/AAC/WAV/FLAC/ALAC/Ogg Vorbis 파일이 저장된 USB 플래시 드라이브가 연결되면 먼저 USB 플래시 드라이브의 모든 파일을 확인합니다.

USB 플래시 드라이브에 MP3/WMA/AAC/WAV/FLAC/ALAC/Ogg Vorbis 파일 이외의 파일과 불필요한 폴더를 기록하지 않는 것이 좋습니다. 그럴 경우, USB 플래시 드라이브 검사가 빠르게 완료됩니다.

☐ 정보

MP3/WMA/AAC/WAV/FLAC/ALAC/Ogg Vorbis용으로 프리웨어와 같은 많은 유형의 인코더 소프트웨어를 사용할 수 있습니다. 인코더 상태 또는 파일 형식에 따라 재생 시작 시 음질 저하 또는 노이즈가 발생하거나 재생이 불가능할 수 있습니다.

주의

파일에 잘못된 확장자를 추가하지 마십시오. 파일 내용과 일치하지 않는 확장자를 파일에 추가하면 파일이 잘못 인식되고 재생될 수 있습니다. 스피커를 손상시킬 수 있는 큰 소음이 출력됩니다.

잘못된 예:

- MP3가 아닌 파일에 ".mp3" 확장자 추가
- WMA가 아닌 파일에 ".wma" 확장자 추가

관련 정보

사용 가능한 미디어에 대한 정보(P. 206)

포맷 정보(P. 206)

USB 플래시 드라이브에서 재생 가능한 비디오 데이터 정보(P. 209)

USB 메모리 정보(P. 212)

USB 플래시 드라이브에서 음악 파일 재생

USB 포트에 연결된 USB 플래시 드라이브의 음악 파일을 재생하여 음악을 감상하십시오. USB 플래시 드라이브가 연결되면 소스 선택 화면에 장치 이름과 함께 버튼이 표시됩니다. 일부 기기에서는 표시되지 않을 수 있습니다.

USB 플래시 드라이브를 연결하십시오.

- 1 메인 메뉴에서 [음악] 를 터치하십시오.
- 2 [소스]를 터치하십시오.
- 3 장치명 또는 [USB]를 터치하십시오.
- 4 [음악]을 터치하십시오.

USB 플래시 드라이브에 비디오 파일이 포함되어 있을 때 표시됩니다.

- 5 재생 중인 USB 플래시 드라이브를 필요에 따라 작동하십시오.

● 화면에서 작동하기

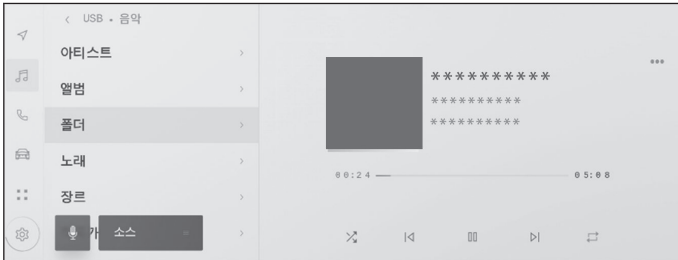

[X] : 랜덤 재생을 실행합니다.

이것을 터치할 때마다 모드는 모든 파일 또는 트랙의 랜덤 재생, 랜덤 재생 취소, 현재 재생 중인 폴더 또는 앨범의 랜덤 재생 사이에서 전환됩니다.

[<] : 현재 재생 중인 파일 또는 트랙을 처음부터 재생합니다. 파일 또는 트랙이 시작되면 이전 파일 또는 트랙이 처음부터 재생됩니다.

빨리 되감기 하려면 길게 터치하십시오. 해당 위치에서 재생을 시작하려면 손을 떼십시오.

[||] : 재생을 일시정지 합니다.

[>] : 재생합니다.

[>] : 파일 또는 트랙을 전환합니다.

빨리가기 하려면 길게 터치하십시오. 해당 위치에서 재생을 시작하려면 손을 떼십시오.

[↺]: 반복 재생을 실행합니다.

터치할 때마다 현재 재생 중인 파일 또는 트랙 반복, 현재 재생 중인 폴더 또는 앨범 반복 재생, 모든 파일 또는 트랙 반복 재생으로 모드가 전환됩니다.

[...]: 설정 가능한 항목이 표시됩니다.

서브 메뉴의 목록: 다음 조건에서 트랙을 선택하십시오.

- [아티스트]: 아티스트 이름에서 트랙을 선택하십시오.
- [앨범]: 앨범 이름에서 트랙을 선택하십시오.
- [폴더]: 폴더 이름에서 트랙을 선택하십시오.
- [노래]: 노래 이름에서 트랙을 선택하십시오.
- [장르]: 장르에서 트랙을 선택하십시오.
- [작곡가]: 작곡가 이름에서 트랙을 선택하십시오.

● 스티어링 스위치로 작동

▶ A 타입

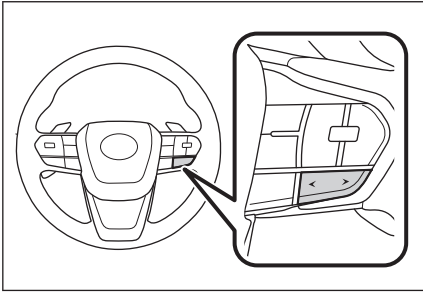

[<]/[>] 스위치

파일 또는 트랙을 전환합니다.

빨리 되감기 또는 빨리가기를 하려면 길게 누르십시오. 해당 위치에서 재생을 시작하려면 손을 떼십시오.

▶ B 타입

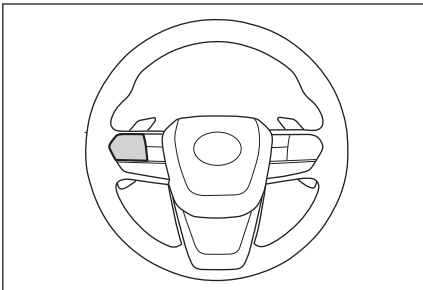

[<]/[>] 스위치

이 스위치는 고객설정을 통해 선호하는 스티어링 스위치로 설정하면 사용할 수 있습니다. 고객설정 절차에 대해서는 "사용설명서"를 참조하십시오.

파일 또는 트랙을 전환합니다.

빨리 되감기 또는 빨리가기를 하려면 길게 누르십시오. 해당 위치에서 재생을 시작하려면 손을 떼십시오.

관련 정보

[오디오 소스 변경\(P. 27\)](#)

[USB 포트 연결\(P. 30\)](#)

[사운드 및 미디어 설정 변경\(P. 46\)](#)

[각 소스의 소리 조절\(P. 50\)](#)

USB 플래시 드라이브에서 비디오 파일 재생

USB 포트에 연결된 USB 플래시 드라이브의 비디오 파일을 재생하여 음악 또는 비디오를 감상하십시오. USB 플래시 드라이브가 연결되면 소스 선택 화면에 장치 이름과 함께 버튼이 표시됩니다. 일부 기기에서는 표시되지 않을 수 있습니다.

USB 플래시 드라이브를 연결하십시오.

- 1 메인 메뉴에서 [🎵] 를 터치하십시오.
- 2 [소스]를 터치하십시오.
- 3 장치명 또는 [USB]를 터치하십시오.
- 4 [동영상]을 터치하십시오.
- 5 재생 중인 USB 플래시 드라이브를 필요에 따라 작동하십시오.

- 전체 화면 디스플레이 중 작동

화면을 터치하여 작동 버튼을 표시하십시오.



[◀]: 현재 재생 중인 파일을 처음부터 재생합니다. 파일이 시작되면 이전 파일이 처음부터 재생됩니다.

비디오를 빨리 되감기 하려면 길게 터치하십시오. 해당 위치에서 재생을 시작하려면 손을 떼십시오.

[⏏]: 비디오 재생을 일시정지 합니다.

[▶]: 비디오를 재생합니다.

[⏮]: 파일을 전환합니다.

비디오를 빨리가기 하려면 길게 터치하십시오. 해당 위치에서 재생을 시작하려면 손을 떼십시오.

슬로우 재생을 실행하려면 비디오가 일시 중지된 상태에서 길게 터치하십시오.

[이동]: 작동 버튼을 이동합니다.

작동 버튼이 겹쳐 영상이 잘 안보일 경우 작동 버튼을 이동하십시오.

[⏏]: 작동 화면이 표시됩니다.

- 작동 화면에서 작동하기

4-2. USB 플래시 드라이브 작동

작동 화면을 표시하려면 전체 화면 디스플레이에서 []를 터치하십시오.



[] : 현재 재생 중인 파일을 처음부터 재생합니다. 파일이 시작되면 이전 파일이 처음부터 재생됩니다.

비디오를 빨리 되감기 하려면 길게 터치하십시오. 해당 위치에서 재생을 시작하려면 손을 떼십시오.

[] : 비디오 재생을 일시정지 합니다.

[] : 비디오를 재생합니다.

[] : 파일을 전환합니다.

비디오를 빨리가기 하려면 길게 터치하십시오. 해당 위치에서 재생을 시작하려면 손을 떼십시오.

슬로우 재생을 실행하려면 비디오가 일시 중지된 상태에서 길게 터치하십시오.

[] : 전체 화면 디스플레이로 전환됩니다.

[] : 설정 가능한 항목이 표시됩니다.

서브 메뉴의 폴더명 또는 파일명 : 폴더 이름을 터치하면 폴더가 변경되고 파일 이름을 터치하면 재생 파일이 변경됩니다.

● 스티어링 스위치로 작동

▶ A 타입

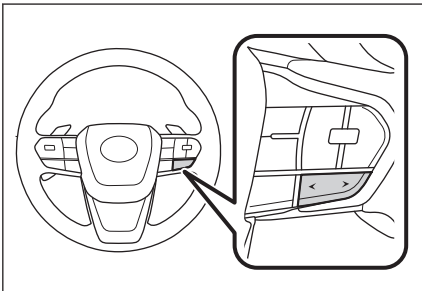

[<]/> 스위치

파일을 전환합니다.

비디오를 빨리 되감기 또는 빨리가기 하려면 길게 누르십시오. 해당 위치에서 재생을 시작하려면 손을 떼십시오.

슬로우 재생을 실행하려면 비디오가 일시 중지된 상태에서 [>] 스위치를 길게 누르십시오.

▶ B 타입

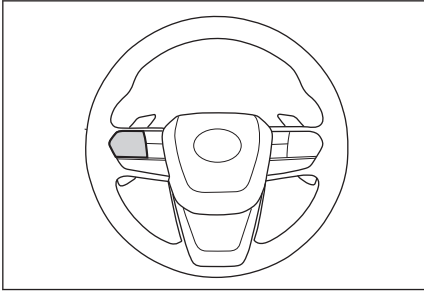

[<]/[>] 스위치

이 스위치는 고객설정을 통해 선호하는 스티어링 스위치로 설정하면 사용할 수 있습니다. 고객설정 절차에 대해서는 "사용설명서"를 참조하십시오.

파일을 전환합니다.

비디오를 빨리 되감기 또는 빨리가기 하려면 길게 누르십시오. 해당 위치에서 재생을 시작하려면 손을 떼십시오.

슬로우 재생을 실행하려면 비디오가 일시 중지된 상태에서 [>] 스위치를 길게 누르십시오.

관련 정보

[오디오 소스 변경\(P. 27\)](#)

[USB 포트 연결\(P. 30\)](#)

[사운드 및 미디어 설정 변경\(P. 46\)](#)

[화면 모드 전환\(P. 48\)](#)

[영상 화질 조절\(P. 49\)](#)

[각 소스의 소리 조절\(P. 50\)](#)

iPod/iPhone 재생 시 사전 경고사항

iPod/iPhone 재생에 대한 다음 정보에 특히 주의하십시오.

정보

- 이 기능은 Apple CarPlay가 USB 케이블로 연결된 상태에서는 사용할 수 없습니다.
- iPod/iPhone 모드에서 포트를 분리하거나 연결된 장치를 분리하면 잡음이 발생할 수 있습니다.
- USB 허브를 사용하여 여러 장치를 연결할 경우 첫 번째로 인식되는 장치 이외의 장치는 사용할 수 없습니다.
- iPod/iPhone이 연결된 상태에서 다른 소스를 iPod/iPhone으로 전환하면 이전에 재생한 트랙부터 재생이 시작됩니다.*1

경고

안전을 위하여 운전자는 차량 운전 중에 iPod/iPhone을 작동하지 마십시오.

주의

- iPod/iPhone을 차 안에 두지 마십시오. 차량 내부가 뜨거워지면 iPod/iPhone이 오작동할 수 있습니다.
- 연결된 iPod/iPhone을 누르거나 불필요한 압력을 가하지 마십시오. iPod/iPhone 또는 포트가 손상될 수 있습니다.
- 포트에 이물질이 없게 하십시오. iPod/iPhone 또는 포트가 손상될 수 있습니다.

관련 정보

[iPod 정보\(P. 210\)](#)

*1 : 연결된 장치에 따라 작동이 설명과 다를 수 있습니다.

iPod/iPhone의 재생

USB 포트에 연결된 iPod/iPhone의 음악 파일을 재생합니다. iPod/iPhone이 연결되면 소스 선택 화면에 장치 이름과 함께 버튼이 표시됩니다. 일부 기기에서는 표시되지 않을 수 있습니다.

☐ 정보

- 연결된 iPod/iPhone의 세대 및 모델에 따라 표지 이미지가 깨져 보이거나 목록 스크롤 표시가 느려질 수 있습니다.
- 연결된 iPod/iPhone의 세대 및 모델에 따라 일부 작동이 불가능하거나 다르게 작동할 수 있습니다.

iPod 또는 iPhone을 연결하십시오.

- 1 메인 메뉴에서 [🎵] 를 터치하십시오.
- 2 [소스]를 터치하십시오.
- 3 장치명 또는 [USB]를 터치하십시오.
- 4 재생 중인 iPod/iPhone를 필요에 따라 작동하십시오.
 - 화면에서 작동하기



[🔄] : 셔플 재생을 실행합니다.

터칠할 때마다 셔플 설정이 전환됩니다.*1

[⏮] : 현재 재생 중인 트랙을 처음부터 재생합니다. 트랙이 시작되면 이전 트랙이 처음부터 재생됩니다.

빨리 되감기 하려면 길게 터치하십시오. 해당 위치에서 재생을 시작하려면 손을 떼십시오.

[⏸] : 재생을 일시정지 합니다.

[▶] : 재생합니다.

[⏭] : 트랙을 전환합니다.

빨리가기 하려면 길게 터치하십시오. 해당 위치에서 재생을 시작하려면 손을 떼십시오.

[↺] : 반복 재생을 실행합니다.

터치할 때마다 반복 설정이 전환됩니다.*1

[...] : 설정 가능한 항목이 표시됩니다.

서브 메뉴의 목록 : 다음 조건에서 트랙을 선택하십시오.

- [재생 목록] : 재생 목록에서 트랙을 선택하십시오.
- [아티스트] : 아티스트 이름에서 트랙을 선택하십시오.
- [앨범] : 앨범 이름에서 트랙을 선택하십시오.
- [노래] : 노래 이름에서 트랙을 선택하십시오.
- [장르] : 장르에서 트랙을 선택하십시오.
- [작곡가] : 작곡가 이름에서 트랙을 선택하십시오.
- [라디오] : 라디오 방송국에서 트랙을 선택하십시오.
- [오디오북] : 오디오북 이름에서 트랙을 선택하십시오.
- [팟캐스트] : 팟캐스트 이름에서 트랙을 선택하십시오.

● 스티어링 스위치로 작동

▶ A 타입

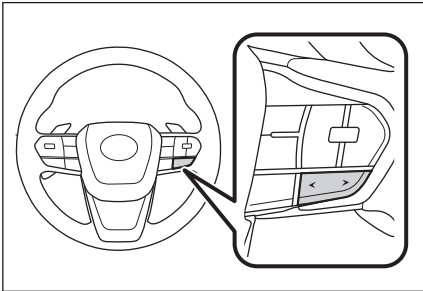

[<]/[>] 스위치

트랙을 전환합니다.

빨리 되감기 또는 빨리가기를 길게 누르십시오. 해당 위치에서 재생을 시작하려면 손을 떼십시오.

*1 : 셔플 또는 반복 설정이 전환되는 순서는 연결된 장치에 따라 다릅니다.

▶ B 타입

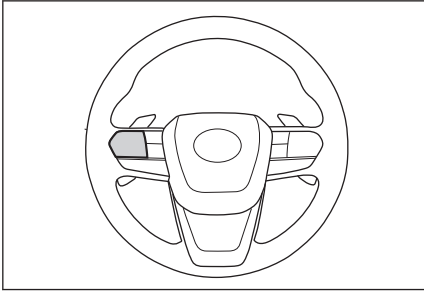
**[<]/[>] 스위치**

이 스위치는 고객설정을 통해 선호하는 스티어링 스위치로 설정하면 사용할 수 있습니다. 고객설정 절차에 대해서는 "사용설명서"를 참조하십시오.

트랙을 전환합니다.

빨리 되감기 또는 빨리가기를 하려면 길게 누르십시오. 해당 위치에서 재생을 시작하려면 손을 떼십시오.

관련 정보

오디오 소스 변경(P. 27)

USB 포트 연결(P. 30)

사운드 및 미디어 설정 변경(P. 46)

각 소스의 소리 조절(P. 50)

Apple CarPlay 재생 시 사전 경고사항

Apple CarPlay 재생에 대한 다음 정보에 특히 주의하십시오.

정보

- 이 기능은 Android Auto가 연결된 상태에서 사용할 수 없습니다.
- Apple CarPlay가 USB로 연결된 상태에서 연결된 기기를 분리하면 잡음이 발생할 수 있습니다.
- iPhone이 연결된 상태에서 다른 소스를 Apple CarPlay로 전환하면 이전에 재생한 트랙부터 재생이 시작됩니다.

경고

안전을 위하여 운전자는 차량 운전 중에 iPhone을 작동하지 마십시오.

주의

- iPhone을 차 안에 두지 마십시오. 차량 내부가 뜨거워지면 iPhone이 오작동할 수 있습니다.
- 연결된 iPhone을 누르거나 불필요한 압력을 가하지 마십시오. iPhone 또는 포트가 손상될 수 있습니다.
- 포트에 이물질이 없게 하십시오. iPhone 또는 포트가 손상될 수 있습니다.

— 관련 정보 —

[Apple CarPlay 및 Android Auto 사용 시 주의사항\(P. 75\)](#)

Apple CarPlay 재생

USB 포트에 연결된 iPhone 또는 무선으로 연결된 iPhone에서 음악 파일을 재생할 수 있습니다. Apple CarPlay가 연결되면 소스 선택 화면에 장치 이름과 함께 버튼이 표시됩니다. 일부 기기에서는 표시되지 않을 수 있습니다.

☐ 정보

- 연결된 iPhone의 세대 및 모델에 따라 일부 작동이 불가능하거나 다르게 작동할 수 있습니다.
- 트랙이 정상적으로 재생되지 않거나 오디오가 건너뛰는 등의 문제가 발생할 경우 iOS를 최신 버전으로 업데이트하십시오. 업데이트하면 문제가 해결될 수 있습니다.

Apple CarPlay를 연결하십시오.

- 1 메인 메뉴에서 [🎵] 를 터치하십시오.
 - 2 [소스]를 터치하십시오.
 - 3 [Apple CarPlay](장치 이름)을 터치하십시오.
 - 4 재생 중인 Apple CarPlay를 필요에 따라 작동하십시오.
- 화면에서 작업 수행

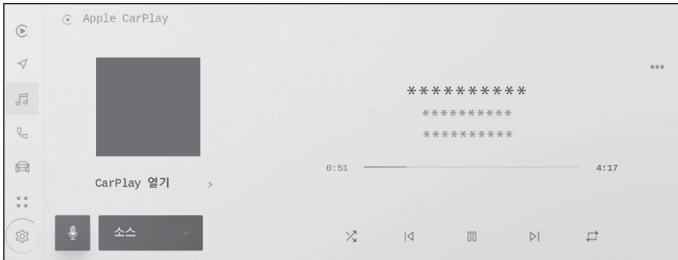

[↻]: 셔플 재생을 실행합니다.

터치할 때마다 셔플 설정이 전환됩니다.*1

[⏮]: 현재 재생 중인 트랙을 처음부터 재생합니다.

트랙이 시작되면 이전 트랙이 처음부터 재생됩니다.

빨리 되감기 하려면 길게 터치하십시오. 해당 위치에서 재생을 시작하려면 손을 떼십시오.

[⏸]: 재생을 일시정지 합니다.

[▶]: 재생합니다.

[⏭]: 트랙을 전환합니다.

빨리가기 하려면 길게 터치하십시오. 해당 위치에서 재생을 시작하려면 손을 떼십시오.

[↺] : 반복 재생을 실행합니다.

반복 재생 중 터치할 때마다 반복 설정이 전환됩니다.*1

[...] : 설정 가능한 항목이 표시됩니다.

[CarPlay 열기] : Apple CarPlay 화면을 표시합니다.

● 스티어링 스위치로 작동

▶ A 타입

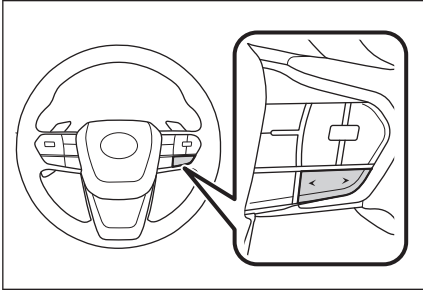

[<]/[>] 스위치

트랙을 전환합니다.

빨리 되감기 또는 빨리가기를 하려면 길게 누르십시오. 해당 위치에서 재생을 시작하려면 손을 떼십시오.

▶ B 타입

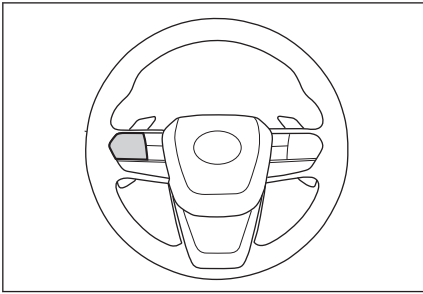

[<]/[>] 스위치

이 스위치는 고객설정을 통해 선호하는 스티어링 스위치로 설정하면 사용할 수 있습니다. 고객설정 절차에 대해서는 "사용설명서"를 참조하십시오.

트랙을 전환합니다.

빨리 되감기 또는 빨리가기를 하려면 길게 누르십시오. 해당 위치에서 재생을 시작하려면 손을 떼십시오.

관련 정보

[오디오 소스 변경\(P. 27\)](#)

*1 : 셔플 또는 반복 설정이 전환되는 순서는 연결된 장치에 따라 다릅니다.

Android Auto 재생 시 사전 경고사항

Android Auto 재생에 대한 다음 정보에 특히 주의하십시오.

정보

- 이 기능은 Android Auto가 연결된 상태에서 사용할 수 없습니다.
- Android Auto가 USB로 연결된 상태에서 연결된 장치를 분리하면 잡음이 발생할 수 있습니다.
- Android 장치가 연결된 상태에서 다른 소스를 Android Auto로 전환하면 이전에 재생한 트랙부터 재생이 시작됩니다.

경고

안전을 위하여 운전자는 차량 운전 중에 Android 장치를 조작하지 마십시오.

주의

- Android 기기를 차 안에 두지 마십시오. 차량 내부가 뜨거워지면 Android 장치가 오작동할 수 있습니다.
- 연결된 Android 장치를 누르거나 불필요한 압력을 가하지 마십시오. Android 장치 또는 포트가 손상될 수 있습니다.
- 포트에 이물질이 없게 하십시오. Android 장치 또는 포트가 손상될 수 있습니다.

— 관련 정보 —

[Apple CarPlay 및 Android Auto 사용 시 주의사항\(P. 75\)](#)

Android Auto 재생

USB 포트에 연결된 Android 기기에서 음악 파일을 재생합니다. Android 기기가 연결되면 소스 선택 화면에 기기 이름과 함께 버튼이 표시됩니다. 일부 기기에서는 표시되지 않을 수 있습니다.

Android Auto를 연결하십시오.

- 1 메인 메뉴에서 [] 를 터치하십시오.
- 2 [소스]를 터치하십시오.
- 3 [Android Auto] (장치명)을 터치하십시오.
- 4 재생 중인 Android Auto를 필요에 따라 작동하십시오.

● 화면에서 작동하기



[] : 현재 재생 중인 트랙을 처음부터 재생합니다. 트랙이 시작되면 이전 트랙이 처음부터 재생됩니다.

[] : 재생을 일시정지 합니다.

[] : 재생합니다.

[] : 트랙을 전환합니다.

[] : 설정 가능한 항목이 표시됩니다.

[Android Auto 열기] : Android Auto 화면을 표시합니다.

● 스티어링 스위치로 작동

▶ A 타입

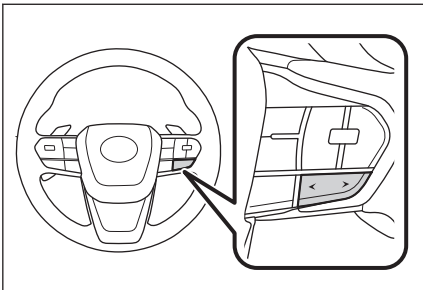

[<]/> 스위치

트랙을 전환합니다.

▶ B 타입

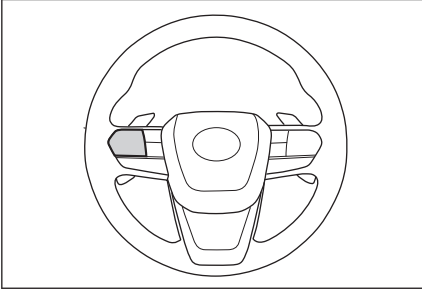

[<]/> 스위치

이 스위치는 고객설정을 통해 선호하는 스티어링 스위치로 설정하면 사용할 수 있습니다. 고객설정 절차에 대해서는 "사용설명서"를 참조하십시오.

트랙을 전환합니다.

관련 정보

[오디오 소스 변경\(P. 27\)](#)

[사운드 및 미디어 설정 변경\(P. 46\)](#)

[각 소스의 소리 조절\(P. 50\)](#)

[Bluetooth® 장치 설정\(P. 53\)](#)

[Android Auto 사용\(P. 83\)](#)

Bluetooth® 오디오 재생 시 사전 경고사항

Bluetooth® 오디오 재생을 사용할 때는 다음 정보에 특히 주의하십시오.

☐ 정보

- 사용하기 전에 멀티미디어 시스템에 핸드폰 또는 기타 Bluetooth® 휴대용 오디오 플레이어(이하 휴대 장치)를 등록해야 합니다.
- 휴대 장치의 모델에 따라 일부 기능이 제한될 수 있음을 유의하십시오.
- 무선 장치와 동시에 사용하면 각각의 통신에 부정적인 영향을 미칠 수 있습니다.
- 멀티미디어 시스템 설정에서 Wi-Fi® 기능을 활성화하면 Bluetooth® 오디오 소리가 끊길 수 있습니다.

▲ 경고

- 안전을 위하여 운전자는 차량 운전 중에 휴대 장치를 작동하지 마십시오.
- 멀티미디어 시스템에는 Bluetooth® 통신을 위한 차량용 안테나가 내장되어 있습니다. 이식형 인공심장 박동기, 심장재동기화 치료(CRT, Cardiac Resynchronization Therapy) 기기 또는 이식형 제세동기 이외의 전자 의료장비를 사용하시는 분은 사용 전에 전자파가 해당 기기의 작동에 어떠한 부정적인 영향을 미치는지를 의사 및 장비 제조업체에 반드시 문의하십시오.

⚠ 주의

- 휴대 장치를 차 안에 두지 마십시오. 차량 내부가 뜨거워지면 휴대 장치가 오작동할 수 있습니다.
- 연결된 휴대 기기를 누르거나 불필요한 압력을 가하지 마십시오. 휴대 장치 또는 포트가 손상될 수 있습니다.
- 포트에 이물질이 없게 하십시오. 휴대 장치 또는 포트가 손상될 수 있습니다.
- 멀티미디어 시스템 근처에서 휴대 장치를 사용하지 마십시오. 너무 가까이 가져가면 사운드나 연결 품질이 저하될 수 있습니다.

— 관련 정보 —

Wi-Fi® 설정 변경(P. 51)

Bluetooth® 장치 사용 시 주의사항(P. 58)

멀티미디어 시스템에서 Bluetooth® 장치 등록하기(P. 61)

Bluetooth® 정보(P. 213)

Bluetooth® 오디오 재생

휴대 장치를 연결하여 직접 작동하지 않고도 휴대 장치를 사용할 수 있습니다.

정보

- 연결된 휴대 장치에 따라 다음 정보가 표시되지 않을 수 있습니다.
 - 폴더 제목
 - 곡 이름
 - 앨범 이름
 - 아티스트 이름
 - 재생 시간
 - 총 시간
 - 랜덤
 - 반복
 - 재생/일시정지
 - 트랙 업/다운
- 연결된 기기에 따라 다음과 같은 문제가 발생할 수 있습니다.
 - 멀티미디어 시스템에서 작업을 수행할 수 없습니다.
 - 작동 또는 볼륨이 다릅니다.
 - 곡 정보나 시간 등의 데이터 표시는 멀티미디어 시스템과 휴대 장치에 따라 다를 수 있습니다.
 - 재생이 중지되면 연결이 끊어질 수 있습니다.
- 장시간 재생 시 소리가 끊길 수 있습니다.
- 연결된 상태의 볼륨은 휴대 장치에 따라 다를 수 있습니다.

휴대 장치를 멀티미디어 시스템에 연결하십시오.

- 1 메인 메뉴에서 [] 를 터치하십시오.
- 2 [소스]를 터치하십시오.
- 3 장치명 또는 [Bluetooth]를 터치하십시오.
- 4 재생 중인 Bluetooth® 오디오를 필요에 따라 작동하십시오.
 - 화면에서 작동하기

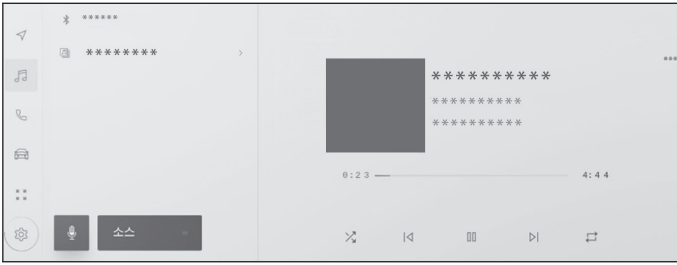

[🎲] : 랜덤 재생을 실행합니다.

터치할 때마다 랜덤 설정이 전환됩니다.*1

[⏮] : 현재 재생 중인 트랙을 처음부터 재생합니다. 트랙이 시작되면 이전 트랙이 처음부터 재생됩니다.

빨리 되감기 하려면 길게 터치하십시오. 해당 위치에서 재생을 시작하려면 손을 떼십시오.

[⏸] : 재생을 일시정지 합니다.

[▶] : 재생합니다.

[▶] : 트랙을 전환합니다.

빨리가기 하려면 길게 터치하십시오. 해당 위치에서 재생을 시작하려면 손을 떼십시오.

[↺] : 반복 재생을 실행합니다.

터치할 때마다 반복 설정이 전환됩니다.*1

[⋮] : 설정 가능한 항목이 표시됩니다.

서브 메뉴의 폴더명 또는 트랙명 : 폴더 이름을 터치하면 폴더가 변경되고 트랙 이름을 터치하면 재생 파일이 변경됩니다.

● 스티어링 스위치로 작동

▶ A 타입

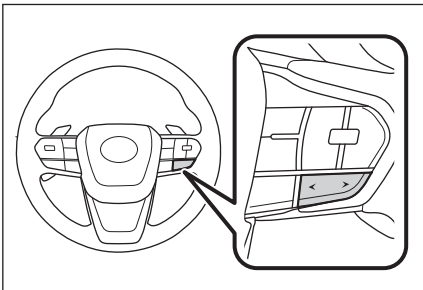

*1 : 랜덤 또는 반복 설정이 전환되는 순서는 모델에 따라 다릅니다.

[<]/[>] 스위치

트랙을 전환합니다.

빨리 되감기 또는 빨리가기를 하려면 길게 누르십시오. 해당 위치에서 재생을 시작하려면 손을 떼십시오.

▶ B 타입

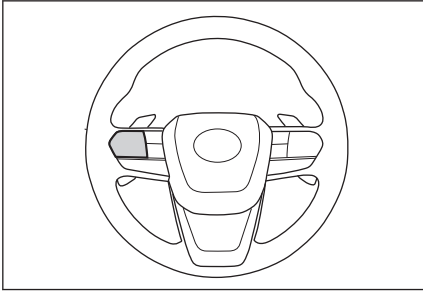

[<]/[>] 스위치

이 스위치는 고객설정을 통해 선호하는 스티어링 스위치로 설정하면 사용할 수 있습니다. 고객설정 절차에 대해서는 "사용설명서"를 참조하십시오.

트랙을 전환합니다.

빨리 되감기 또는 빨리가기를 하려면 길게 누르십시오. 해당 위치에서 재생을 시작하려면 손을 떼십시오.

관련 정보

[오디오 소스 변경\(P. 27\)](#)

[사운드 및 미디어 설정 변경\(P. 46\)](#)

[각 소스의 소리 조절\(P. 50\)](#)

[Bluetooth® 장치 설정\(P. 53\)](#)

Miracast®의 재생 시 사전 경고사항

Miracast® 재생을 사용할 때는 다음 정보에 특히 주의하십시오.

☐ 정보

- 장치가 Wi-Fi®(P2P 모드)를 통해 연결됩니다.
- Apple CarPlay가 Wi-Fi®를 통해 연결되어 있는 동안에는 이 기능을 사용할 수 없습니다.
- Miracast®는 Wi-Fi Alliance®의 등록 상표입니다.
- 이것은 최적의 기능입니다.
- Miracast®가 표시되는 이름은 장치에 따라 다릅니다.
- Wi-Fi® 네트워크 연결이 활성화된 경우 Wi-Fi® 네트워크 연결 통신과 Miracast® 통신이 서로 영향을 미칠 수 있습니다. 이미지 왜곡 및 오디오 끊김 현상이 발생할 수 있습니다.

▲ 경고

운전 중에는 스마트폰이나 태블릿을 연결하거나 작동하지 마십시오.

⚠ 주의

스마트폰 또는 태블릿을 차 안에 두지 마십시오. 차량 내부가 뜨거워지면 스마트폰 또는 태블릿이 오작동할 수 있습니다.

— 관련 정보 —

[사운드 및 미디어 설정 변경\(P. 46\)](#)

[Wi-Fi® 설정 변경\(P. 51\)](#)

[Wi-Fi® 기기 사용 시 사전 경고사항\(P. 70\)](#)

Miracast® 호환 장치의 연결

Miracast®를 지원하는 Android 스마트폰 및 태블릿을 연결할 수 있습니다.

사용 중인 장치의 Miracast® 지원 여부를 확인하려면 장치에 포함된 사용설명서 및 기타 설명서를 참조하십시오.

- 1 메인 메뉴에서 [] 를 터치하십시오.
- 2 [소스]를 터치하십시오.
- 3 [Miracast®]를 터치하십시오.
- 4 이렇게 하면 Miracast® 호환 장치를 연결할 수 있습니다.
 - 장치 작동 방법에 대한 자세한 사항은 장치에 포함된 사용설명서를 참조하십시오.
 - 연결 실패 화면이 표시되면 처음부터 연결 절차를 시작하십시오.
- 5 장치명을 확인한 다음 [확인]을 터치하십시오.



관련 정보

[Wi-Fi® 설정 변경\(P. 51\)](#)

Miracast® 재생

스마트폰이나 태블릿의 음악과 비디오를 멀티미디어 시스템에서 재생하여 즐길 수 있습니다.

정보

- Miracast®의 볼륨은 연결된 장치에 따라 다를 수 있습니다.
- Wi-Fi® 연결이 끊어지면 오디오가 꺼집니다.

Miracast®와 호환되는 기기를 연결하십시오.

- 1 메인 메뉴에서 [] 를 터치하십시오.
- 2 [소스]를 터치하십시오.
- 3 [Miracast®]를 터치하십시오.
- 4 재생 중인 Miracast® 콘텐츠를 필요에 따라 작동하십시오.

- 전체 화면 디스플레이 중 작동

화면을 터치하여 작동 버튼을 표시하십시오.



[] : 작동 화면이 표시됩니다.

- 작동 화면에서 작동하기

작동 화면을 표시하려면 전체 화면 디스플레이에서 [] 를 터치하십시오.

[] : 설정 가능한 항목이 표시됩니다.

[] : 전체 화면 디스플레이로 전환됩니다.

[연결 종료] : Miracast®의 연결이 종료됩니다.

오디오가 꺼집니다.



관련 정보

[오디오 소스 변경\(P. 27\)](#)

사운드 및 미디어 설정 변경(P. 46)

화면 모드 전환(P. 48)

영상 화질 조절(P. 49)

각 소스의 소리 조절(P. 50)

- 5-1. 핸즈프리 통화 사용 시 사전 경고 사항
 핸드프리 통화 시 사전 경고사항..... 122
 핸드프리 통화가 오작동할 수 있는 경우..... 125
- 5-2. 스티어링 스위치로 핸즈프리 통화 작동
 스티어링 스위치로 작동하기 (A 타입)..... 128
 스티어링 스위치로 작동(B 타입) 130
- 5-3. 전화 거는 방법
 통화 이력으로 전화 걸기 132
 즐겨찾기 목록에서 전화 걸기 .. 133
 연락처에서 전화 걸기 134
 키패드로 전화 걸기..... 135
 대기 또는 일시 정지 신호를 사용하여 전화 걸기..... 136
- 5-4. 전화 받는 방법
 전화 받기..... 137
 통화 거부..... 139
- 5-5. 통화 중 작동
 통화 중 화면에서 작업 수행..... 140
 중단된 호출에 응답..... 142
 통화 중에 다른 상대방에게 전화 걸기 143
 다자간 통화하기..... 144
 통화 종료..... 145
- 5-6. 핸즈프리 통화를 위한 전화 변경
 핸드프리 통화를 위한 전화기 전환 146
- 5-7. 연락처 데이터 편집
 연락처 데이터 전송하기 147

- 연락처에 새 연락처 데이터 추가..... 151
 즐겨찾기 등록하기..... 153

핸즈프리 통화 시 사전 경고사항

시스템으로 검증된 Bluetooth® 핸드폰 (이하 "핸드폰")을 연결하면 핸드폰을 직접 작동하지 않고도 전화 기능을 이용하여 전화를 걸고 받을 수 있습니다. 이것을 핸즈프리 전화라고 합니다.

시스템에 연결하려면 멀티미디어 시스템 사양을 지원하는 핸드폰이어야 합니다. 단, 핸드폰 모델에 따라 일부 기능이 제한될 수 있음을 유의하십시오.

Apple CarPlay 또는 Android Auto에 연결되어 있어도 Apple CarPlay 또는 Android Auto의 핸즈프리 전화 화면은 상황에 따라 표시되지 않을 수 있습니다.

☐ 정보

- 핸즈프리 기능이 있는 핸드폰을 사용할 경우, 다음 주의사항을 준수하십시오.
 - 핸즈프리 통화를 사용하려면 먼저 핸드폰을 멀티미디어 시스템에 등록하고 Bluetooth®로 연결해야 합니다. 핸즈프리 통화를 사용하려면 먼저 핸드폰을 등록하십시오.
 - 핸드폰에서 Bluetooth® 기능을 사용할 수 있는지 확인하십시오.
 - Bluetooth® 오디오 재생 중에 전화를 걸거나 받을 경우, 화면 디스플레이와 발신음 또는 벨소리가 지연될 수 있습니다.
- 멀티미디어 시스템은 모든 Bluetooth® 장치와의 작동을 보장하지 않습니다. 핸드폰 모델에 따라 다음과 같은 문제가 발생할 수 있습니다.
 - 핸즈프리 통화 중 POWER 스위치 작동 시 통화가 끊길 수 있습니다.
 - 통화 화면이 표시되지 않거나, 상대방이 전화를 받기 전에 통화 화면이 표시될 수 있습니다.
 - 통화 화면에서 숫자 키패드를 이용하여 번호를 입력하더라도 이동통신사에 따라 신호음이 전송되지 않을 수 있습니다.
 - 전화를 건 후에는 핸드폰에서의 작동이 필요할 수도 있습니다.
- 다음 상황에서는 핸즈프리 통화를 사용하지 못할 수 있습니다.
 - 통화 지역 밖에 있을 경우
 - 회선 혼잡 등 발신 통화가 제한된 경우
 - 핸드폰에서 연락처 데이터를 전송 중일 경우
 - 핸드폰에 다이얼 잠금이 켜져 있을 경우
 - 데이터 전송 등 핸드폰을 사용 중일 경우
 - 핸드폰이 고장일 경우
 - 핸드폰이 연결되어 있지 않을 경우
 - 핸드폰의 배터리가 부족할 경우
 - 핸드폰이 꺼져있을 경우
 - 핸드폰을 핸즈프리 통화로 사용하지 못하도록 설정된 경우

- 멀티미디어 시스템과의 데이터 통신 또는 연락처 전송에서 핸즈프리 통화로 전환할 경우 (전환 중에는 멀티미디어 시스템의 Bluetooth® 연결 상태가 표시되지 않습니다.)
- 기타 사유로 핸드폰 자체를 사용할 수 없는 경우
- 핸즈프리 통화와 Wi-Fi®기능(Wi-Fi® 또는 Miracast®)을 동시에 사용할 경우 핸드폰의 Bluetooth® 연결이 끊어질 수 있습니다.

▲ 경고

- 안전을 위하여 운전자는 운전 중에 핸드폰을 작동하지 마십시오.
- 이식형 인공심장 박동기 (ICP, Implantable Cardiac Pacemaker), 심장재동기화치료 (CRT, Cardiac Resynchronization Therapy) 기기 또는 이식형 심장제세동기 (ICD, Implantable Cardioverter Defibrillator) 사용자는 Bluetooth® 안테나와 적절한 거리를 유지해야 합니다. 전파가 이러한 장치의 작동에 영향을 미칠 수 있습니다.
- 이식형 인공심장 박동기 (ICP, Implantable Cardiac Pacemaker), 심장재동기화치료 (CRT, Cardiac Resynchronization Therapy) 기기 또는 이식형 심장제세동기 (ICD, Implantable Cardioverter Defibrillator) 이외의 전자 의료장비를 사용하는 분은 Bluetooth® 장치의 사용 전에 전파가 해당 기기의 작동에 어떠한 영향을 미치는지를 장비 제조사에 문의하십시오. 전파가 해당 의료장비의 작동에 예기치 못한 영향을 미칠 수 있습니다.

▲ 주의

핸드폰을 차 안에 두지 마십시오. 차량 내부가 뜨거워지면 핸드폰이 오작동할 수 있습니다.

— 관련 정보 —

Bluetooth® 장치 사용 시 주의사항(P. 58)

Bluetooth® 사양 및 호환 프로파일(P. 60)

멀티미디어 시스템에서 Bluetooth® 장치 등록하기(P. 61)

통화 오디오에 대한 사전경고 사항

핸즈프리 통화에서는 차량에 내장된 마이크를 사용하여 말할 수 있습니다. 핸즈프리 통화를 할 때 다음 정보에 특히 주의하십시오.

- 전화 수신 시 또는 통화 중 대화 소리가 프론트 시트의 양쪽 스피커에서 출력됩니다.
- 핸즈프리 시스템에서 오디오 또는 벨소리가 출력되면 음성 오디오가 음소거됩니다.

정보

- 통화 중에는 전화로 상대방과 교대로 말하십시오. 양쪽이 동시에 말하면 상대방의 말이 들리지 않을 수 있습니다.
- 수신기 볼륨이 너무 높으면 상대방의 목소리가 차량 밖에서 들리거나 에코가 커질 수 있습니다.
- 큰 소리로 분명하게 말하십시오.
- 다음과 같은 경우에는 상대방이 귀하의 목소리를 뚜렷하게 듣지 못할 수 있습니다.
 - 비포장 도로 주행 시
 - 고속 주행 시
 - 윈도우가 열려있을 경우
 - 에어컨 팬 소음이 클 경우
- 사용 중인 전화나 네트워크로 인해 음질(노이즈, 에코 등)에 부정적인 영향을 미칩니다.
- 다른 Bluetooth® 장치를 동시에 연결하면 핸즈프리 시스템 오디오에 잡음이 발생할 수 있습니다.
- 멀티미디어 시스템이 Wi-Fi® 기능 (Wi-Fi® 또는 Miracast®)를 사용하도록 구성된 경우 핸즈프리 시스템 오디오에서 잡음이 발생할 수 있습니다.

차량 판매 또는 처분 시 사전 경고사항

핸즈프리 시스템을 사용할 경우 많은 개인 정보가 등록됩니다. 차량을 판매하거나 처분하기 전에 모든 정보를 삭제하십시오.

모든 정보를 초기화하면 멀티미디어 시스템의 모든 데이터가 초기화되어 공장 설정값으로 복귀됩니다. 초기화 전의 상태로 되돌릴 수 없습니다.

— 관련 정보 —

[보안 설정 변경\(P. 44\)](#)

핸즈프리 통화가 오작동할 수 있는 경우

다음과 같은 증상이 나타나면 다음 표를 참조하여 예상 원인과 해결 방법을 확인하고 증상을 다시 확인하십시오.

■ 핸즈프리 통화

증상	예상 원인	해결 방법
핸즈프리 통화를 사용할 수 없을 경우	귀하의 핸드폰이 Bluetooth®를 지원하지 않습니다.	멀티미디어 시스템에서 작동이 확인된 특정 장치 목록은 렉서스 딜러에 확인하십시오.
	핸드폰 버전이 Bluetooth®와 호환되지 않습니다.	Bluetooth® Core Specification Ver.5.0 이상과 호환되는 핸드폰을 사용하십시오.

■ 핸드폰 등록 및 연결

증상	예상 원인	해결 방법
핸드폰을 등록할 수 없습니다.	핸드폰 등록 작업이 완료되지 않았습니다.	핸드폰에 인증 버튼이 표시되면 선택하여 등록 작업을 계속하십시오.
	핸드폰이나 멀티미디어 시스템에 등록 정보가 남아 있습니다.	멀티미디어 시스템과 핸드폰 모두에서 등록 정보를 삭제한 후 등록 작업을 다시 실행하십시오.
Bluetooth® 연결이 되지 않습니다.	사용할 핸드폰이 아닌 다른 핸드폰이 이미 Bluetooth®로 연결되어 있습니다.	멀티미디어 시스템에서 Bluetooth®로 사용할 핸드폰을 수동으로 연결하십시오.
	핸드폰의 Bluetooth® 기능이 활성화되어 있지 않습니다.	POWER 스위치가 ACC 또는 ON인 상태에서 핸드폰의 Bluetooth® 기능을 활성화하십시오.
	핸드폰 등록 정보가 삭제되었습니다.	멀티미디어 시스템과 핸드폰 모두에서 등록 정보를 삭제한 후 등록 작업을 실행하십시오.

■ 전화 발신 및 수신

증상	예상 원인	해결 방법
전화 발신 또는 수신이 되지 않습니다.	서비스 지역 외입니다.	차량을 서비스 가능 지역으로 이동하십시오.
	핸드폰의 통화 제한(다이얼 잠금)이 켜져 있습니다.	핸드폰의 통화 제한(다이얼 잠금)을 끄십시오.

■ **연락처**

증상	예상 원인	해결 방법
연락처 데이터가 전송 또는 자동으로 전송되지 않습니다.	핸드폰의 프로필이 연락처 데이터 전송을 지원하지 않습니다.	멀티미디어 시스템에서 작동이 확인된 특정 장치 목록은 렉서스 딜러에 확인하십시오.
	멀티미디어 시스템의 Bluetooth® 설정에서 [연락처 동기화]가 OFF로 설정되어 있습니다.	멀티미디어 시스템의 Bluetooth® 설정에서 [연락처 동기화]를 ON으로 설정하십시오.
	핸드폰이 연락처 전송 승인을 기다리고 있습니다.	핸드폰에서 연락처 전송 승인 버튼을 선택하십시오.
핸드폰에 승인 확인 화면이 표시됩니다.	승인 중 항상 허용을 선택하지 않았습니다.	핸드폰에서 항상 허용 및 승인을 선택하십시오.
연락처 데이터가 다른 곳에 등록되어 있습니다.	연락처가 핸드폰에 등록되어 있지 않습니다.	연락처를 핸드폰에 등록하십시오.
연락처 데이터를 편집할 수 없습니다.	멀티미디어 시스템의 Bluetooth® 설정에서 [연락처 동기화]가 ON으로 설정되어 있습니다.	멀티미디어 시스템의 Bluetooth® 설정에서 [연락처 동기화]를 OFF로 설정하십시오.

■ **그 외 상황**

증상	예상 원인	해결 방법
가능한 해결 방법을 적용했는데도 증상이 개선되지 않을 경우	핸드폰과 멀티미디어 시스템이 너무 멀리 떨어져 있습니다.	핸드폰을 멀티미디어 시스템에 더 가까이 가져 오십시오.
	전자파 간섭이 발생했습니다.	Wi-Fi® 장치와 같이 전자파를 발생시킬 수 있는 장치의 전원을 끄십시오. 멀티미디어 시스템의 Wi-Fi® 설정을 OFF로 설정하십시오.
		핸드폰의 전원을 끄고 배터리 팩을 탈거하십시오.
		핸드폰이 증상의 원인입니다.

증상	예상 원인	해결 방법
가능한 해결 방법을 적용했는데도 증상이 개선되지 않을 경우	핸드폰이 증상의 원인입니다.	핸드폰에서 실행 중인 모든 보안 소프트웨어 또는 백그라운드 애플리케이션을 중지하십시오.
		사용하기 전에 핸드폰에 설치된 애플리케이션의 공급자 및 작동 상태를 주의 깊게 확인하십시오.

정보

자세한 사항은 핸드폰에 포함된 사용설명서를 참조하십시오.

— 관련 정보 —

멀티미디어 시스템에서 Bluetooth® 장치 등록하기(P. 61)

등록된 Bluetooth® 장치 삭제하기(P. 64)

Bluetooth® 장치 설정(P. 53)

Wi-Fi® 연결 끊기(P. 74)

스티어링 스위치로 작동하기 (A 타입)

일부 핸즈프리 통화 기능은 전화 수신 또는 발신과 같이 스티어링 스위치에서 작동할 수 있습니다. 스티어링 스위치의 기능은 멀티미디어 시스템의 상태에 따라 달라집니다. (차량의 사양에 따라 스위치의 모양이 다를 수 있습니다.)

● 필요에 따라 스위치를 작동하십시오.

[+] 스위치

벨소리 볼륨 또는 수신기 볼륨을 높입니다.

연속하여 조절하려면 길게 누르십시오.

[-] 스위치

벨소리 볼륨 또는 수신기 볼륨을 줄입니다.

연속하여 조절하려면 길게 누르십시오.

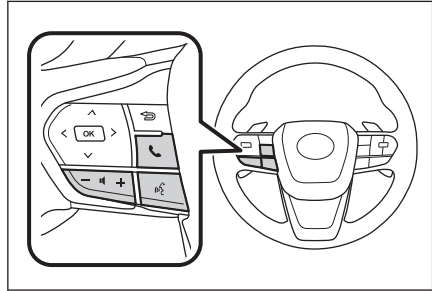

[🗣️] 스위치*1

음성 명령을 사용하여 전화를 걸 수 있습니다.

음성 명령을 종료하려면 통화 스위치를 길게 누르십시오.

[📞] 스위치

- 멀티미디어 시스템이 전화 화면이 아닌 다른 화면을 표시할 때 기록 화면을 표시합니다.
- 멀티미디어 시스템에 [📞]가 표시된 전화기 화면이 표시되면 전화를 겁니다.
- 멀티미디어 시스템이 [📞]가 표시되지 않은 전화 화면을 표시하면 기록 화면이 표시됩니다.
- 전화 발신 중 또는 통화 중 통화를 종료합니다.
- 전화 수신 중 또는 통화 대기 중 전화를 받습니다.

☐ 정보

- Apple CarPlay 또는 Android Auto가 연결된 상태에서 [📞]를 누르면 멀티미디어 시스템에 Apple CarPlay 또는 Android Auto 전화 화면이 표시됩니다.
- Apple CarPlay와 핸즈프리 전화가 연결된 상태에서 [📞]를 누르면 Apple CarPlay 또는 멀티미디어 시스템 전화 화면이 표시됩니다. 마지막으로 사용한 기능이 우선 적용됩니다. 둘 다 사용하지 않은 경우 기본 장치가 우선 적용됩니다.
- Android Auto와 핸즈프리 전화가 연결된 상태에서 멀티미디어 시스템 전화 화면을 표시하려면 [📞]를 누르십시오.
- 전화를 받는 동안 [📞]로 수신된 핸드폰(핸즈프리 전화, Apple CarPlay 또는 Android Auto)의 전화 화면이 표시됩니다.

*1: "내비게이션 시스템 사용설명서"를 참조하십시오.

— 관련 정보 —

Apple CarPlay 및 Android Auto 사용 시 주의사항(P. 75)

스티어링 스위치로 작동(B 타입)

일부 핸드프리 통화 기능은 전화 수신 또는 발신과 같이 스티어링 스위치에서 작동할 수 있습니다. 스티어링 스위치의 기능은 멀티미디어 시스템의 상태에 따라 달라집니다. (차량의 사양에 따라 스위치의 모양이 다를 수 있습니다.)

스티어링 스위치는 정전식입니다. 스위치를 터치하면 스위치가 작동합니다. 표시되는 스위치 기능 및 위치는 차량 및 멀티미디어 시스템의 상태에 따라 달라집니다.

● 필요에 따라 스위치를 작동하십시오.

[] 스위치

벨소리 볼륨 또는 수신기 볼륨을 높입니다.

연속하여 조절하려면 길게 누르십시오.

[] 스위치

벨소리 볼륨 또는 수신기 볼륨을 줄입니다.

연속하여 조절하려면 길게 누르십시오.

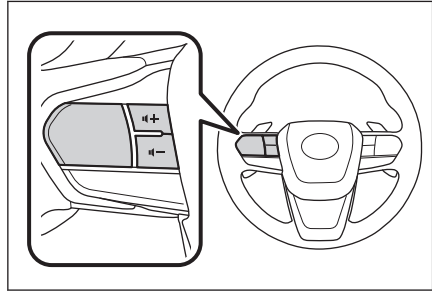

[] 스위치*1

음성 명령을 사용하여 전화를 걸 수 있습니다.

음성 명령을 종료하려면 통화 스위치를 길게 터치하십시오.

[] 스위치

● 멀티미디어 시스템이 전화 화면이 아닌 다른 화면을 표시할 때 기록 화면을 표시합니다.

● 멀티미디어 시스템에 [] 가 표시된 전화기 화면이 표시되면 전화를 겁니다.

● 멀티미디어 시스템이 [] 가 표시되지 않은 전화 화면을 표시하면 기록 화면이 표시됩니다.

● 통화를 변경하거나 통화 중에 통화를 보류합니다.

● 전화를 받거나 통화 대기 중 전화를 받습니다.

[] 스위치



● 전화 발신 중 또는 통화 중 통화를 종료합니다.

● 수신 전화/통화 대기 전화를 거부합니다.

정보

- Apple CarPlay 또는 Android Auto가 연결된 상태에서 [] 를 터치하면 멀티미디어 시스템에 Apple CarPlay 또는 Android Auto 전화 화면이 표시됩니다.

*1 : "내비게이션 시스템 사용설명서"를 참조하십시오.

- Apple CarPlay와 핸즈프리 전화가 연결된 상태에서  를 터치하면 Apple CarPlay 또는 멀티미디어 시스템 전화 화면이 표시됩니다. 마지막으로 사용한 기능이 우선 적용됩니다. 둘 다 사용하지 않은 경우 기본 장치가 우선 적용됩니다.
- Android Auto와 핸즈프리 전화가 연결된 상태에서  를 터치하면 멀티미디어 시스템 전화 화면이 표시됩니다.
- 전화를 받는 동안  로 수신된 핸드폰(핸즈프리 전화, Apple CarPlay 또는 Android Auto)의 전화 화면이 표시됩니다.

관련 정보

[Apple CarPlay 및 Android Auto 사용 시 주의사항\(P. 75\)](#)

통화 이력으로 전화 걸기

통화 이력에 발신 또는 수신 통화로 기록된 전화번호로 전화를 걸 수 있습니다.

- 1 메인 메뉴에서 [] 를 터치하십시오.
- 2 서브 메뉴에서 [최근 통화 기록] 을 터치하십시오.
- 3 연락처를 선택하십시오.
연락처에 등록되지 않은 전화번호는 그대로 표시됩니다.
- 4 원하는 전화번호를 터치하십시오.



정보

- 통화 이력의 최근 100개 항목이 표시됩니다. 통화 이력이 100건을 초과하면 가장 오래된 것부터 자동으로 삭제됩니다.
- 발신 통화 이력은 조건에 따라 다음과 같이 등록됩니다.
 - 연락처에 등록된 전화번호나 내비게이션 시스템에 걸려온 전화일 경우 이름과 이미지 데이터도 등록됩니다.
 - 동일한 전화번호로 여러 번 전화를 걸 경우 연락처 이름 뒤에 통화 수가 표시됩니다.
- 수신 통화 이력은 조건에 따라 다음과 같이 등록됩니다.
 - 연락처에 등록된 전화번호로 걸려온 전화를 받을 경우 이름과 이미지 데이터가 있으면 등록됩니다.
 - 동일한 전화번호로 여러 건의 전화를 받은 경우 모두 등록됩니다.
 - 부재중 전화와 거부한 전화도 등록됩니다.
 - 상대방이 발신번호 표시를 지원하지 않을 경우 해당 통화는 "알 수 없음"으로 등록됩니다.
- 보류된 통화도 통화 이력에 등록됩니다.
- 핸드폰의 기종에 따라 국제전화가 불가능할 수 있습니다.

즐거찾기 목록에서 전화 걸기

즐거찾기에 연락처를 추가하여 즐거찾기 목록에서 전화를 걸 수 있습니다.

- 1 메인 메뉴에서 [] 를 터치하십시오.
- 2 서브 메뉴에서 [즐거찾기] 를 터치하십시오.
- 3 즐거찾기 목록에서 통화할 상대를 선택하십시오.
- 4 원하는 전화번호를 터치하십시오.



정보

- [연락처 동기화]가 켜져 있을 경우, 핸드폰 즐거찾기가 자동으로 멀티미디어 시스템으로 전송됩니다.
- 핸드폰 기종에 따라 즐거찾기를 전송할 수 없습니다.
- 즐거찾기 데이터는 멀티미디어 시스템의 연락처에 등록된 데이터에서도 등록할 수 있습니다.

관련 정보

[연락처 데이터 전송하기\(P. 147\)](#)

연락처에서 전화 걸기

멀티미디어 시스템에 등록된 연락처로 전화를 걸 수 있습니다.

- 1 메인 메뉴에서 [] 를 터치하십시오.
- 2 서브 메뉴에서 [연락처] 를 터치하십시오.
- 3 연락처를 선택하십시오.
- 4 원하는 전화번호를 터치하십시오.

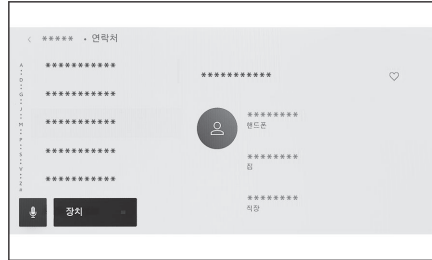

정보

- [연락처 동기화] 버튼이 화면에 표시될 경우 터치하면 핸드폰의 연락처 데이터가 멀티미디어 시스템으로 전송됩니다.
- 연락처 데이터가 등록되지 않은 경우 연락처 데이터를 멀티미디어 시스템에 전송하거나 추가해야 합니다.
- 사용하는 각 핸드프리 전화의 연락처 데이터는 멀티미디어 시스템에 표시됩니다. 두 대의 핸드폰이 연결되어 있고 핸드프리 통화에 사용되는 전화가 전환될 경우 연락처 데이터도 전환됩니다.



— 관련 정보 —

[연락처에 새 연락처 데이터 추가하기\(P. 151\)](#)

[연락처 데이터 전송하기\(P. 147\)](#)

키패드로 전화 걸기

키패드로 전화번호를 입력하여 전화를 거십시오.

- 1 메인 메뉴에서 [] 를 터치하십시오.
- 2 서브 메뉴에서 [키패드] 를 터치하십시오.
- 3 전화번호를 입력하십시오.
- 4 []를 터치하거나 스티어링 휠 스위치의 []를 터치하십시오.

서브 메뉴에 표시된 연락처를 터치하여 전화를 걸 수도 있습니다.



정보

핸드폰의 기종에 따라 핸드폰에서의 작동이 필요할 수도 있습니다.



관련 정보

- 스티어링 스위치로 작동하기 (A 타입)(P. 128)
- 스티어링 스위치로 작동(B 타입)(P. 130)

대기 또는 일시 정지 신호를 사용하여 전화 걸기

대기(w) 또는 일시 정지(p) 신호를 포함하는 번호를 호출할 수 있습니다. 대기(w) 또는 일시 정지(p) 신호 다음에 오는 번호의 전송은 약 2초 동안 일시 정지되거나 정지됩니다.

- 대기(w) 신호는 번호 전송을 일시 중단합니다. 사용자 작동 후 다음 대기(w) 신호까지 전송을 재개합니다. 일시 정지(p)가 포함된 번호는 다음 숫자가 전송되기 전에 약 2초 동안 전송이 중지됩니다.
- 일시 정지(p) 신호는 약 2초 동안 번호 전송을 중지합니다.

- 1 메인 메뉴에서 [] 를 터치하십시오.
- 2 서브 메뉴에서 [연락처] 를 터치하십시오.
- 3 연락처를 선택하십시오.
- 4 대기 (; 또는 w) 또는 일시 정지 (, 또는 p) 신호가 포함된 전화 번호를 선택하십시오.
- 5 전화번호에 대기(w) 신호가 있으면 [] 를 터치하십시오.

[] 을 터치할 경우, 대기(w) 신호에 의해 일시 정지된 번호는 다음 대기(w) 또는 일시 정지 신호까지 전송을 재개합니다. 일시 정지(p)가 포함된 번호는 다음 숫자가 전송되기 전에 약 2초 동안 전송이 중지됩니다.

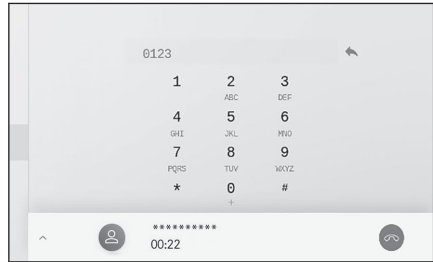

정보

- 핸드폰 모델에 따라 핸드폰 화면에서 대기 신호가 쉼표(,)로 표시되고 일시 정지 신호가 세미콜론(;)으로 표시될 수 있습니다.
- 국제전화를 걸 때 사용하는 기능입니다.
- 자동 응답 또는 은행의 전화 서비스를 이용 시와 같이 전화 기본 서비스가 자동으로 작동될 경우 톤이 해제됩니다. 대기(w) 또는 일시 정지(p) 신호가 있는 전화번호를 연락처 목록에 등록할 수 있습니다.

전화 받기

전화가 오면 벨소리가 울리고 전화 수신 화면이나 전화 수신 알림이 표시됩니다. 음성 제어 시스템 설정 [음성 지원] 이 켜져 있을 경우, 전화가 수신되면 음성 제어 시스템이 시작됩니다.*1

● 다음 중 하나를 수행하여 전화에 응답하십시오.

- [📞]를 터치하십시오.
- 스티어링 스위치의 [📞] 스위치를 터치하십시오.
- 음성 명령을 말하면 음성 제어 시스템으로 전화를 받을 수 있습니다.*1



☐ 정보

- 주변기기 모니터링 화면이 표시되는 동안에는 수신 전화 화면이 표시되지 않습니다. 수신 전화 알림은 벨소리만으로 제공됩니다.
- 수신 전화 중에는 핸드프리 통화에서 오는 소리를 제외한 모든 소리가 음소거됩니다. 단, 핸드프리 통화보다 우선순위가 높은 음성 안내는 음소거되지 않습니다.
- 멀티미디어 시스템에 핸드폰 벨소리가 설정되어 있어도 핸드폰 설정에 따라 멀티미디어 시스템에서 다른 벨소리가 출력될 수 있습니다.
- 주행 모드 등 핸드폰 설정에 따라 전화를 받지 못할 수 있습니다.
- 핸드폰 모델에 따라 다음과 같은 현상이 발생할 수 있습니다.
 - 벨소리가 차량 스피커와 핸드폰에서 모두 들릴 수 있습니다.
 - 전화 수신 시 발신자의 전화번호가 표시되지 않을 수 있습니다.
 - 핸드폰을 직접 작동하여 전화를 받았거나 핸드폰이 자동으로 전화를 받도록 설정되어 있는 경우에는 핸드폰에서 통화가 계속될 수 있습니다.
 - 핸드폰이 데이터를 전송하는 중에 전화가 걸려오면 멀티미디어 시스템에서 전화 수신 화면이 표시되지 않고 벨소리가 울리지 않을 수 있습니다.
- 핸드폰이 자동 연락처 데이터 전송(PBAP)을 지원하고 연락처의 이미지 데이터가 전송되어 [연락처 이미지 표시] 가 ON으로 설정된 경우 전화를 받을 때 연락처의 이미지가 전화번호와 함께 표시됩니다.
- 멀티미디어 시스템의 벨소리 설정이 핸드폰 벨소리가 아닌 다른 것으로 설정되어 있으면 핸드폰을 무음(진동) 모드로 설정하거나 벨소리를 삭제하더라도 멀티미디어 시스템에 등록된 벨소리가 울립니다.
- 핸드폰 설정에서 거부하도록 설정된 전화번호로 전화가 걸려오면 전화를 거부합니다.

*1: "내비게이션 시스템 사용설명서"를 참조하십시오.

— 관련 정보 —

스티어링 스위치로 작동하기 (A 타입)(P. 128)

스티어링 스위치로 작동(B 타입)(P. 130)

Bluetooth® 장치 설정(P. 53)

통화 거부

멀티미디어 시스템에서 여러 가지 방법을 사용하여 통화를 거부할 수 있습니다.

● 전화를 받을 때 다음 작업 중 하나를 수행하여 전화를 거부하십시오.

- 를 터치하십시오.
- 핸드폰을 직접 작동하십시오.
- 음성 명령을 말하면 음성 제어 시스템으로 통화를 거부합니다.*1

정보

핸드폰 설정에서 거부하도록 설정된 전화번호로 전화가 걸려오면 전화를 거부합니다.

— 관련 정보 —

스티어링 스위치로 작동하기 (A 타입)(P. 128)

스티어링 스위치로 작동(B 타입)(P. 130)

*1 : "내비게이션 시스템 사용설명서"를 참조하십시오.

통화 중 화면에서 작업 수행

통화 중, 전화 수신 화면에서 다양한 작동을 수행할 수 있습니다.

[] : 상대방이 말하는 음성을 들을 수 없도록 전송된 사운드를 음소거합니다. 음소거 중에는 버튼이 파란색으로 바뀝니다.

취소하려면 버튼을 다시 터치하십시오.

상대방의 말을 들을 수 있습니다.

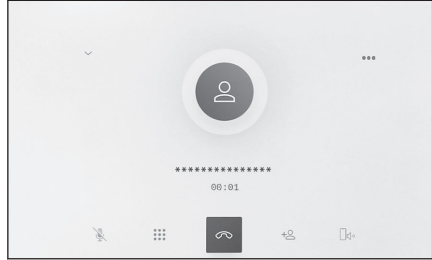



[] : 키패드 화면을 표시합니다. 키패드 화면이 표시되는 동안 통화 화면은 작게 표시됩니다.

[] : 통화 중 전화를 끊습니다.

[] : 서브 메뉴에 연락처 목록을 표시하여 다른 사람에게 전화를 겁니다.

● 발신 전화 시, 전화번호를 터치하면 상대방에게 전화를 걸 수 있습니다.

[] : 핸드폰과 멀티미디어 시스템 간에 통화를 전환할 수 있습니다. 핸드폰 통화 중에는 버튼이 파란색으로 변경됩니다.

[] : 대기 중인 통화를 취소합니다. 대기 중인 경우에만 표시됩니다.

[] : 통화 화면을 축소합니다.

[] : 메인 영역에 통화 화면을 표시합니다.

[] : 옵션 화면을 표시합니다.

옵션 화면에서 다음 작동을 수행할 수 있습니다.

● [전송] : 전송 볼륨을 조절합니다.

전송 볼륨을 변경하면 음질이 저하될 수 있습니다.

● [내비게이션] *1 : 내비게이션 시스템의 음성 안내를 음소거합니다.

비활성화하려면 [내비게이션]을 켜십시오.

● [대기 중] : 일시적으로 통화를 보류합니다.

비활성화하려면 [대기 중]을 끄십시오.

핸드폰의 종류에 따라 통화 보류가 불가능할 수 있습니다.

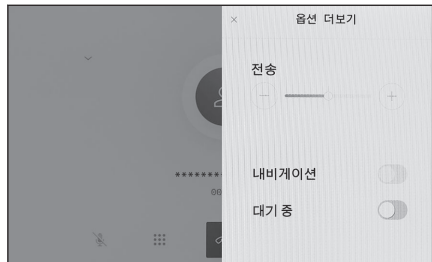

*1: 내비게이션 기능 장착 시

- [X] : 통화 중 화면으로 복귀합니다. 통화가 보류된 상태에서 통화 화면으로 돌아가면 옵션 화면을 다시 표시하여 보류된 통화를 해제할 수 있습니다.

☐ 정보

- 멀티미디어 시스템의 상태에 따라 통화 화면이 축소되거나 표시되지 않을 수 있습니다.
- 핸드폰의 종류에 따라 통화 전환이 불가능할 수 있습니다.
- 운전 중에는 핸즈프리 시스템에서 핸드폰으로 통화를 전환할 수 없습니다. 핸드폰의 종류에 따라 통화 전환이 불가능할 수 있습니다.
- 통화 중인 핸드폰이 핸즈프리 전화로 멀티미디어 시스템에 연결되어 있으면 통화 중 화면이 표시됩니다. 핸드폰의 종류에 따라, 핸드폰 또는 멀티미디어 시스템에서 통화할 수 있습니다.
- 핸즈프리 전화기로 통화 중 POWER 스위치를 작동하면 핸드폰의 종류에 따라 통화가 끊기거나 계속 연결될 수 있습니다. 핸드폰에서 계속하려면 핸드폰 작동이 필요할 수도 있습니다.

— 관련 정보 —

스티어링 스위치로 작동하기 (A 타입)(P. 128)



스티어링 스위치로 작동(B 타입)(P. 130)

중단된 호출에 응답

통화 중에 다른 상대방으로부터 두 번째 전화를 받으면 통화 대기를 사용하여 두 통화를 모두 처리할 수 있습니다. 두 번째 전화가 수신되면 화면 상단에 전화 수신 알림이 표시됩니다.

☐ 정보

- 통신사와 통화 대기 계약이 있어야 합니다.
- 핸드폰이 HFP Ver 1.5 이상을 지원하지 않을 경우에는 통화 대기가 불가능합니다.
- 핸드폰 기종 및 가입 내역에 따라 해당 기능을 사용하지 못할 수 있습니다.

- 두 번째 전화가 오면 화면에서  을 터치하거나 스티어링 스위치의  스위치를 누르십시오.

두 번째 전화를 받으면 이전 전화는 통화 대기 상태가 됩니다.

[통화 교환]을 터치할 때마다 발신자가 전환됩니다.

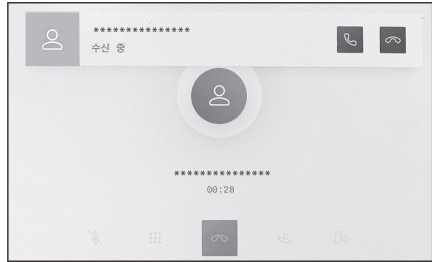

— 관련 정보 —

[스티어링 스위치로 작동하기 \(A 타입\)\(P. 128\)](#)

[스티어링 스위치로 작동\(B 타입\)\(P. 130\)](#)

두 번째 통화 거부하기

다른 통화 중에 두 번째 전화가 수신되면 통화 대기 통화를 거부할 수 있습니다.

두 번째 전화 수신 시,  를 터치하십시오.

☐ 정보

핸드폰 기종에 따라 두 통화가 모두 끊어질 수 있습니다. 핸드폰에 포함된 사용설명서를 참조하십시오.

— 관련 정보 —

[스티어링 스위치로 작동하기 \(A 타입\)\(P. 128\)](#)

[스티어링 스위치로 작동\(B 타입\)\(P. 130\)](#)

통화 중에 다른 상대방에게 전화 걸기

통화 중에 새로운 제 3자에게 전화를 걸 수 있습니다.

- 1 통화 중 화면에서 [+음] 를 터치하십시오.
- 2 연락처를 선택하십시오.
- 3 전화번호를 선택하십시오.

이 기능은 통화 중 다른 상대방을 대기 상태로 만듭니다.

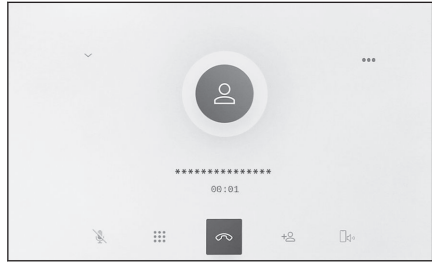

☐ 정보

- 통신사와 통화 대기 계약이 있어야 합니다.
- 핸드폰이 HFP Ver 1.5 이상을 지원하지 않을 경우에는 통화 대기가 불가능합니다.
- 핸드폰 기종 및 가입 내역에 따라 해당 기능을 사용하지 못할 수 있습니다.

다자간 통화하기

통화 중 다른 사람과 통화할 경우 대기 중인 사람을 추가합니다.

● **제 3자와의 통화 중에 [통화 병합]을 터치하십시오.**

대기 중인 통화는 보류가 해제되고 다자간 통화로 전환됩니다.



 **정보**

- 다자간 통화에 대한 요금은 핸드폰 통신사에 지불해야 합니다.
- 핸드폰 기종 및 가입 내역에 따라 해당 기능을 사용하지 못할 수 있습니다.
- 다자간 통화를 종료하면 다자간 통화의 모든 구성원과 통화가 종료됩니다.

통화 종료

핸즈프리 통화를 종료하는 방법은 여러 가지가 있습니다.

● 통화 중 다음 작업을 수행하십시오.

- 스티어링 스위치의  스위치를 누르십시오.
스위치를 길게 누르면 보류 중인 통화를 포함하여 모든 통화가 종료됩니다.
- 발신 또는 수신 통화 중 화면에서 를 터치하십시오.
- 핸드폰을 작동하여 통화를 종료하십시오.

— 관련 정보 —

스티어링 스위치로 작동하기 (A 타입)(P. 128)

스티어링 스위치로 작동(B 타입)(P. 130)

핸즈프리 통화를 위한 전화기 전환

두 대의 핸드폰을 핸즈프리 전화기로 연결하면 각 핸드폰을 사용할 수 있습니다. 핸즈프리 전화기는 사용할 핸드폰을 전환하는 기능을 제공합니다. 핸즈프리 전화 화면에 연락처 및 이력과 같은 선택한 핸드폰의 데이터가 표시됩니다. 전화 수신 등의 기능은 선택하지 않은 핸드폰에서도 사용할 수 있습니다.

두 대의 핸즈프리 통화를 연결하려면 사용자 프로필을 등록하고 등록된 운전자를 설정해야 합니다.

- 1 메인 메뉴에서 [] 를 터치하십시오.
- 2 [장치]를 터치하십시오.
- 3 사용할 핸드폰을 선택하십시오.

통화 중 또는 통화 수신 또는 발신 중에는 다른 핸드폰을 선택할 수 없습니다.

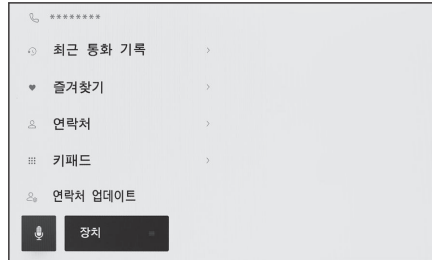

정보

- 핸즈프리 전화 화면이 아닌 다른 화면에서 통화를 걸면 통화가 기본 장치로 전환됩니다.
- 두 장치 중 하나를 사용하여 핸즈프리 통화를 할 경우 다른 장치에서 통화를 걸 수 없습니다.
- 핸즈프리 전화 중 하나가 핸즈프리 통화를 하고 있을 때 다른 핸즈프리 전화기로 걸려 온 통화를 받으면 첫 번째 통화가 끊어집니다.
- 선택하지 않은 핸드폰에서도 다음 기능을 사용할 수 있습니다.
 - 전화 수신 기능
- 핸드폰이 전환되더라도 기본 장치를 반드시 변경할 필요는 없습니다.

관련 정보

[새로운 사용자 프로필 등록하기\(P. 32\)](#)

[사용자 프로필의 변경 및 등록\(P. 37\)](#)

[Bluetooth® 장치를 기본 장치로 설정\(P. 68\)](#)

연락처 데이터 전송하기

연결된 핸드폰당 최대 5,000개의 연락처를 등록할 수 있습니다. 연결된 핸드폰에 해당하는 연락처만 표시할 수 있습니다. 연락처에는 연락처당 최대 4개의 전화번호를 등록할 수 있습니다. 연락처는 연결된 각 전화기에 대해 관리됩니다.

이 기능은 수동 연락처 데이터 전송(OPP) 또는 자동 연락처 데이터 전송(PBAP)을 지원하는 핸드폰에서만 사용할 수 있습니다. 연결된 핸드폰의 사용설명서 또는 호환 프로파일을 참조하여 이 중 하나를 지원하는지 확인하십시오.

연락처를 자동으로 전송(PBAP)하려면 Bluetooth® 설정에서 **[연락처 동기화]**를 켜야 합니다.

☐ 정보

- 연락처 데이터를 전송할 때 각 데이터에는 다음과 같은 제한이 적용됩니다.
 - 하나의 연락처에 5개 이상의 전화번호가 등록된 경우 모든 전화번호가 같은 이름의 여러 연락처로 멀티미디어 시스템에 등록됩니다.
 - 이름은 전화번호와 동시에 전송됩니다. 모델에 따라 한자 및 기호가 전송되지 않거나 일부 문자가 전송되지 않을 수 있습니다. 또한 전송되어도 올바르게 표시되지 않을 수 있습니다.
 - 일반적으로 시크릿 메모리는 읽히지 않습니다. (핸드폰 사양에 따라 가능한 경우도 있음)
 - 핸드폰에 등록된 그룹명은 전송되지 않습니다.
 - 멀티미디어 시스템의 연락처에 표시되는 전화번호 유형은 소스 장치의 정보를 기반으로 자동 할당됩니다. 단, 핸드폰 기종 및 사용 환경에 따라 아이콘이 모두 동일할 수 있습니다.
 - 핸드폰 기종에 따라 연락처 데이터를 전송할 때 핸드폰의 PIN 번호와 인증 비밀번호를 입력해야 하는 경우가 있습니다. 이 경우 인증 비밀번호는 **[1234]**를 입력하십시오.
 - 수동 연락처 목록 전송(OPP)을 지원하지 않는 전화기는 Bluetooth®를 통해 연락처를 추가할 수 없습니다.
- 일괄 전송을 지원하는 핸드폰 모델은 연락처 데이터를 전송할 때 다음과 같은 특징이 있습니다.
 - 전송에 10분 정도가 소요될 수 있습니다.
 - 연락처 데이터 전송 화면이 표시되어 있어도 다른 화면으로 전환할 수 있습니다. 이 경우 연락처 데이터 전송은 계속됩니다.
- 연락처 목록 전송 시 발생하는 일은 다음과 같이 처리됩니다.
 - 수동 연락처 목록 전송(OPP) 중에 전화가 수신되면 핸드폰에서 전화가 수신됩니다. 수동 전송 중에는 온보드 장치에서 전화를 걸 수 없습니다.
 - 핸드폰이 자동 연락처 목록 전송(PBAP) 및 수동 연락처 목록 전송(OPP)을 지원하지 않을 경우 Bluetooth®를 사용하여 연락처 데이터를 전송할 수 없습니다. 연락처 데이터는 USB 플래시 드라이브를 사용하여 전송할 수 있습니다.

- 연락처 목록 전송 중 POWER 스위치를 끄면 전송이 취소됩니다. 이 경우 EV 시스템을 시작하고 다시 전송 작업을 실행하십시오.
- 다음의 경우, 전송 중인 연락처 데이터가 저장되지 않습니다. (전송된 데이터 중 일부도 저장되지 않습니다.)
 - 멀티미디어 시스템의 메모리 용량으로 인해 자동 전송(PBAP)이 중간에 종료되는 경우
 - 어떤 이유로 자동 전송(PBAP)이 중단된 경우
- 멀티미디어 시스템의 연락처 데이터는 핸드폰으로 전송할 수 없습니다.
- 연락처 데이터 전송 중 Bluetooth® 오디오 연결이 끊어질 수 있습니다. 전송이 완료되면 다시 연결됩니다. (일부 모델의 경우 재연결이 불가능할 수 있습니다.)
- 전송 시, 멀티미디어 시스템이 시작되었는지 확인하십시오.
- 자동 연락처 데이터 전송(PBAP) 기능을 통해 연락처, 즐겨찾기 및 이력을 멀티미디어 시스템으로 전송할 수 있습니다. 일부 핸드폰 기종은 즐겨찾기 전송을 허용하지 않습니다.
- [연락처 동기화]가 켜져 있을 경우, 핸드폰 즐겨찾기가 자동으로 멀티미디어 시스템으로 전송됩니다.
- 모델에 따라 자동 연락처 데이터 전송(PBAP)으로 연락처 데이터를 전송할 때 핸드폰에서의 작동이 필요할 수 있습니다.
- 자동 전송 (PBAP)으로 연락처를 전송하려 할 경우, 핸드폰으로 연락처 공유 설정을 활성화해야 합니다.
- 자동 연락처 데이터 전송(PBAP)이 시작되지 않을 경우, 다른 모든 기능이 완료된 후 시작될 수 있습니다.
- 연락처 이미지를 표시하려면 Bluetooth® 설정에서 [연락처 이미지 표시] 를 켜짐으로 설정하십시오. 연락처 이미지 데이터를 전송하려면 Bluetooth® 설정에서 [연락처 동기화] 및 [연락처 이미지 표시] 가 켜짐으로 설정되어야 합니다.

— 관련 정보 —

Bluetooth® 사양 및 호환 프로필(P. 60)

Bluetooth® 장치 설정(P. 53)

수동 전송(OPP)을 사용하여 핸드폰 연락처 데이터 전송하기

핸드폰에 등록된 전화번호(연락처 데이터)는 수동 연락처 데이터 전송(OPP)를 사용하여 멀티미디어 시스템으로 전송할 수 있습니다.

꺼짐으로 설정된 [연락처 동기화]는 전화 연락처 전송이 완료되면 꺼집니다.

정보

전송을 위해 Android Auto가 핸드폰에 연결된 경우 수동 연락처 목록 전송(OPP)으로 연락처 데이터를 전송할 수 없습니다.

1 메인 메뉴에서 [] 를 터치하십시오.

- 서브 메뉴에서 [연락처 업데이트] 를 터치하십시오.
- 다음 전송 방법 중에서 선택하십시오.

[Bluetooth로 덮어쓰기] : 현재 연락처 데이터를 덮어쓰기 합니다.

[Bluetooth로 추가] : 현재 연락처 데이터에 추가합니다.

- 핸드폰을 작동하여 연락처 데이터를 전송하십시오.

전송 실패 화면이 표시되면 처음부터 시작하십시오.

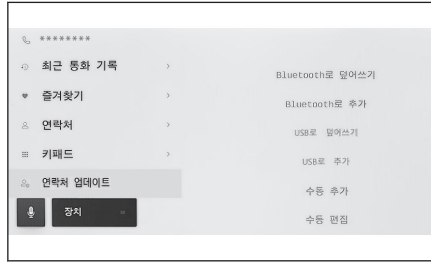

관련 정보

Bluetooth® 사양 및 호환 프로필(P. 60)

USB 플래시 드라이브에서 전화 연락처 데이터 전송

USB 플래시 드라이브에 등록된 전화번호(연락처 데이터)를 멀티미디어 시스템으로 전송할 수 있습니다.

- 쉼표로 설정된 [연락처 동기화]는 전화 연락처 전송이 완료되면 꺼집니다.
- 이 기능은 Apple CarPlay 또는 Android Auto에 연결된 경우 사용할 수 없습니다.
- vCard 포맷(.vcf)으로 USB 플래시 드라이브에 저장된 연락처 데이터만 전송할 수 있습니다.
- USB 플래시 드라이브 자체에서 데이터를 전송할 수 없습니다. 작동을 실행하기 전에 핸드폰을 멀티미디어 시스템과 함께 사용할 수 있는지 확인하십시오.

- USB 플래시 드라이브를 USB 포트에 연결하십시오.

- 메인 메뉴에서 [📞] 를 터치하십시오.

- 서브 메뉴에서 [연락처 업데이트] 를 터치하십시오.

- 다음 전송 방법 중에서 선택하십시오.

[USB로 덮어쓰기] : 현재 연락처 데이터를 USB 플래시 드라이브의 연락처 데이터로 덮어쓰기 합니다.

[USB로 추가] : USB 플래시 드라이브의 연락처 데이터를 현재 연락처 데이터에 추가합니다.

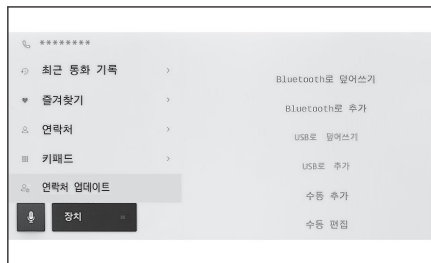

- 파일 목록에서 전송할 파일을 선택하십시오.

- [확인]을 터치하십시오.

전송 실패 화면이 표시되면 처음부터 시작하십시오.

정보

vCard 포맷의 데이터는 USB로 연결된 핸드폰을 사용해도 연락처로 전송할 수 있습니다. 이것은 또한 경우에 따라, 핸드폰에 삽입된 SD 카드에 저장된 데이터에서 전송할 수도 있습니다.

관련 정보

[USB 포트 연결\(P. 30\)](#)

연락처에 새 연락처 데이터 추가하기

멀티미디어 시스템의 연락처에 데이터를 직접 입력하여 연락처를 생성할 수 있습니다. 연락처에 있는 각 사람당 이름, 전화번호(최대 4개), 전화 종류(자택, 핸드폰 등 전화번호당 1개)를 연락처에 등록할 수 있습니다.

- 이력 화면의 [연락처 목록 수정] 에서 새 데이터를 추가하여 연락처 편집 화면을 불러올 수도 있습니다.
- [연락처 동기화] 가 ON으로 설정된 경우, 새로운 멀티미디어 시스템의 연락처를 추가할 수 없습니다. 실행하기 전에 [연락처 동기화] 를 OFF로 설정하십시오.

- 1 메인 메뉴에서 [] 를 터치하십시오.
- 2 서브 메뉴에서 [연락처 업데이트] 를 터치하십시오.
- 3 [수동 추가] 를 터치하십시오.
- 4 각 항목을 선택하여 입력하십시오.

- [번호 추가] 를 터치하여 추가할 전화번호를 설정하십시오.

전화번호가 입력되지 않은 경우 전화번호를 추가할 수 없습니다.

- 전화번호의 전화 유형(예: 집 또는 휴대전화)을 선택하십시오.

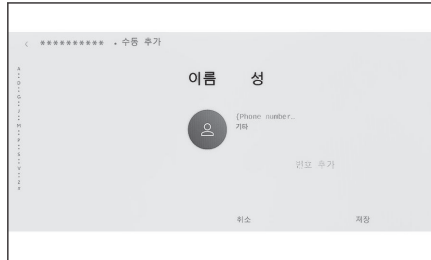

- 5 [저장]을 터치하십시오.

이름과 전화번호를 입력하지 않으면 항목을 등록할 수 없습니다.

관련 정보

[Bluetooth® 장치 설정\(P. 53\)](#)

[통화 이력으로 전화 걸기\(P. 132\)](#)

연락처에서 데이터 수정하기

등록된 연락처 데이터를 수정할 수 있습니다.

[연락처 동기화] 가 ON으로 설정된 경우, 멀티미디어 시스템의 연락처를 편집할 수 없습니다. 실행하기 전에 [연락처 동기화] 를 OFF로 설정하십시오.

- 1 메인 메뉴에서 [] 를 터치하십시오.
- 2 서브 메뉴에서 [연락처 업데이트] 를 터치하십시오.
- 3 [수동 편집] 을 터치하십시오.
- 4 수정할 연락처를 선택하십시오.

5 각 항목을 선택하여 입력하십시오.

- [번호 추가] 를 터치하여 추가할 전화 번호를 설정하십시오.
- 전화번호 하단의 유형(예: 집 또는 휴대폰)을 터치하여 전화번호의 전화 유형(예: 집 또는 휴대폰)을 선택하십시오.

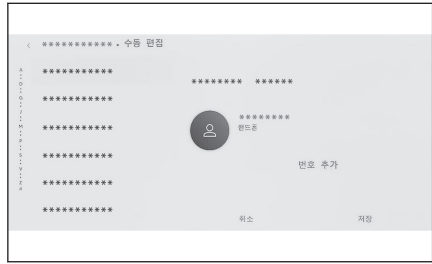

6 [저장]을 터치하십시오.

이름과 전화번호를 입력하지 않으면 항목을 등록할 수 없습니다.

— 관련 정보 —

[Bluetooth® 장치 설정\(P. 53\)](#)

연락처에서 데이터 삭제하기

이미 등록된 연락처 데이터를 삭제할 수 있습니다.

[연락처 동기화] 가 ON으로 설정된 경우, 멀티미디어 시스템의 연락처를 삭제할 수 없습니다. 실행하기 전에 [연락처 동기화] 를 OFF로 설정하십시오.

- 1 메인 메뉴에서 [📞] 를 터치하십시오.
- 2 서브 메뉴에서 [연락처 업데이트] 를 터치하십시오.
- 3 [수동 삭제] 를 터치하십시오.
- 4 삭제할 데이터를 선택하십시오.
- 5 서브 메뉴 하단에서 [삭제] 를 터치하십시오.

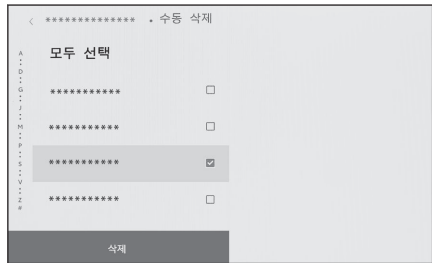

— 관련 정보 —

[Bluetooth® 장치 설정\(P. 53\)](#)

즐거찾기 등록하기

자주 사용하는 연락처 데이터를 즐겨찾기에 등록할 수 있습니다.
이 기능을 사용하여 [연락처 동기화] 를 OFF로 설정하십시오.

- 1 메인 메뉴에서 [📞] 를 터치하십시오.
- 2 서브 메뉴에서 [연락처] 또는 [최근 통화 기록] 을 터치하십시오.
- 3 등록할 데이터를 선택하십시오.
- 4 등록할 데이터 항목에 대한 [❤️] 를 터치(Touch)하십시오.



관련 정보

[Bluetooth® 장치 설정\(P. 53\)](#)

즐거찾기 삭제

등록된 즐겨찾기를 삭제할 수 있습니다.
이 기능을 사용하여 [연락처 동기화] 를 OFF로 설정하십시오.

- 1 메인 메뉴에서 [📞] 를 터치하십시오.
- 2 서브 메뉴에서 [즐거찾기], [연락처], 또는 [최근 통화 기록] 을 터치하십시오.
- 3 삭제할 데이터를 선택하십시오.
- 4 삭제할 데이터 항목에 대한 [❤️] 를 터치하십시오.



관련 정보

[Bluetooth® 장치 설정\(P. 53\)](#)

6-1. 파노라믹 뷰 모니터

파노라믹 뷰 모니터 기능	156
변속 위치가 "P"일 때 디스플레이 레이 모드.....	160
변속 위치가 "D" 또는 "N"일 때 디스플레이 모드	162
변속 위치가 "R"일 때의 디스 플레이 모드	170
아웃사이드 미러가 접힐 때의 화면	178
화면 확대.....	179
바닥 투시 영상 표시.....	180
움직이는 물체 경고.....	182
파노라믹 뷰 모니터 설정 변경 .	184
파노라믹 뷰 모니터에 대한 사 전 경고사항	186
증상 발견 시	202

파노라믹 뷰 모니터 기능

파노라마 뷰 모니터는 차량에 장착된 전방, 측면 및 후방 카메라의 영상을 합성한 화면으로 차량 위로부터 원활한 시야를 화면에 표시하여 저속 주행 시 도움을 주는 장치입니다.

☐ 정보

설명에 사용된 화면의 그림은 예시이며 차량의 눈부심 등으로 인해 카메라와 실제 시야가 다를 수 있습니다.

▲ 경고

- 파노라믹 뷰 모니터는 차량 주변을 확인하는 데 도움이 되는 장치입니다. 운전 중에는 항상 주변을 육안으로 확인하십시오.
- 화면에 나타나는 사람과 장애물의 실제 위치와 거리는 카메라 렌즈의 특성에 따라 차이가 있습니다.

카메라 스위치

파노라믹 뷰 모니터를 표시하고 디스플레이 이 모드를 전환하십시오.

차량 고객설정 기능을 사용하면 스티어링 휠 스위치를 사용하여 파노라믹 뷰 모니터 디스플레이 및 화면을 변경할 수 있습니다. 자세한 사항은 "사용설명서"를 참조하십시오.

▶ A 타입

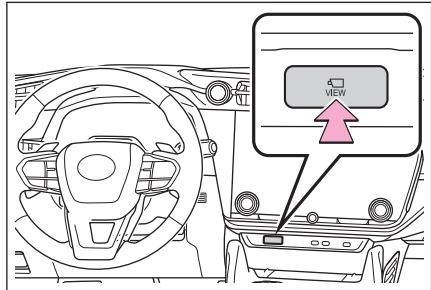

▶ B 타입

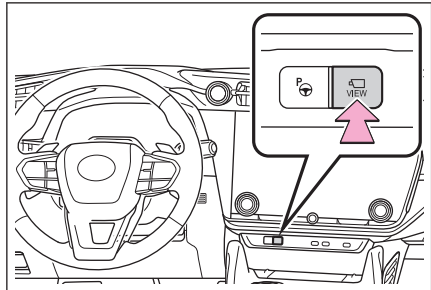

파노라믹 뷰 모니터 화면 표시하기

POWER 스위치가 ON인 상태에서 카메라 스위치를 누르거나 변속 위치를 "R"로 변경하면 파노라믹 뷰 모니터가 작동합니다.

■ 변속 위치가 "P"일 때 디스플레이 모드

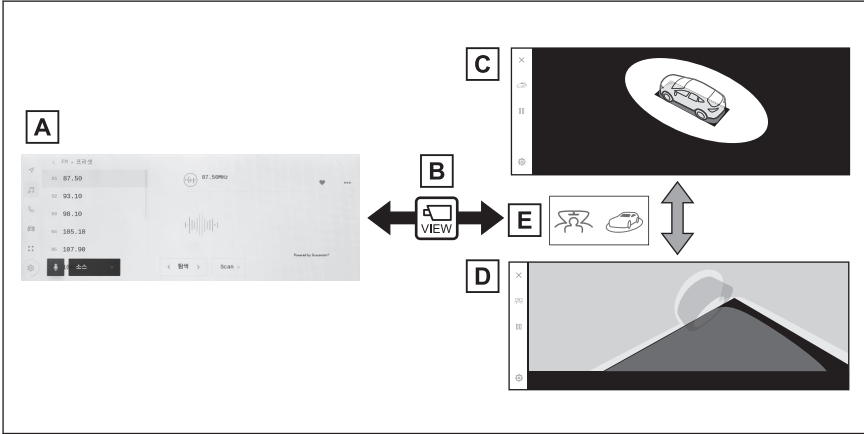

- A 오디오 화면 등
- B 카메라 스위치 누름
- C 무빙(Moving) 뷰
- D 시스루(See-through) 뷰
- E 디스플레이 모드 전환 버튼 터치

■ 변속 위치가 "D" 또는 "N"일 때 디스플레이 모드

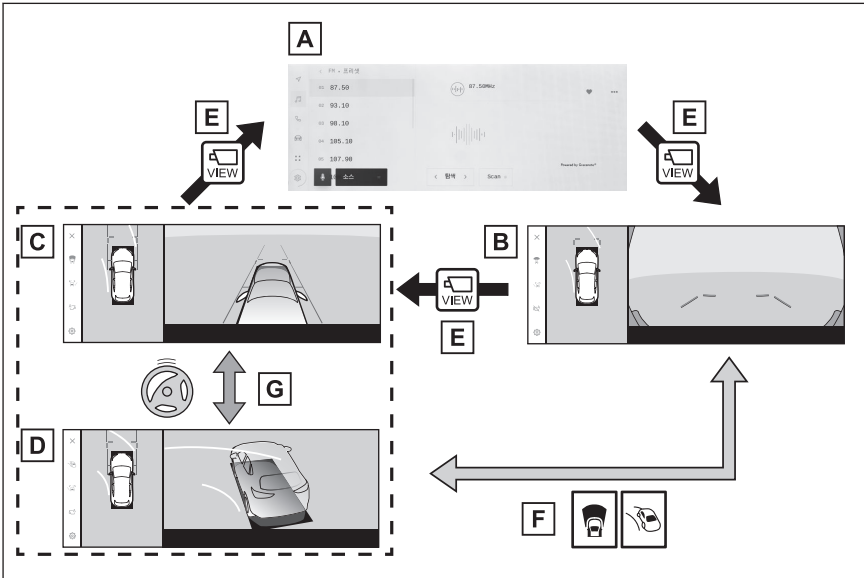

A 오디오 화면 등

B 와이드 프론트 뷰 및 파노라믹 뷰

C 사이드 클리어런스 뷰 및 파노라믹 뷰

D 코너링 뷰 및 파노라믹 뷰

E 카메라 스위치 누름

F 디스플레이 모드 전환 버튼 터치

G 스티어링 휠을 중앙(직선) 위치에서 180도 이상 돌린 경우

■ 변속 위치가 "R"일 때의 디스플레이 모드

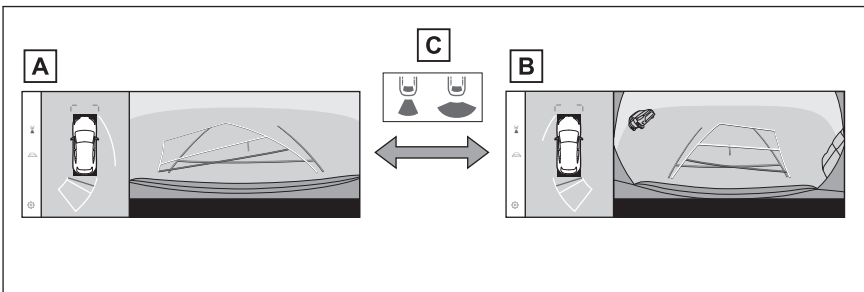

A 리어 뷰 및 파노라믹 뷰

B 와이드 리어 뷰 및 파노라믹 뷰

C 디스플레이 모드 전환 버튼 터치

 정보

- 차량이 약 20km/h 이하로 움직일 경우, 카메라 스위치를 누르면 파노라믹 뷰 모니터 화면이 표시됩니다. 차량이 약 20km/h를 초과하면 파노라믹 뷰 모니터 화면이 사라지고 이전 화면이 표시됩니다.
- 안내선 모드와 같은 디스플레이 설정은 사용자 프로필에 등록하여 내 설정으로 저장할 수 있습니다. 운전자가 인식되면 재현할 수 있습니다.

— 관련 정보 —

[새로운 사용자 프로필 등록하기\(P. 32\)](#)

변속 위치가 "P"일 때 디스플레이 모드

차량 주변의 장애물을 확인할 수 있도록 카메라의 영상을 합성하여 표시하는 모드입니다. 이미지는 운전석에서 본 것처럼 차량 위에서 비스듬히 표시됩니다.

1. 변속 위치를 "P"로 이동하십시오.
2. 카메라 스위치를 누르십시오.
 - 디스플레이 모드 전환 버튼을 터치할 때마다 모드가 변경됩니다.
 - 카메라 스위치를 다시 누르면 오디오 화면과 같은 이전 화면으로 디스플레이가 복귀됩니다.

■ 시스루(See-through) 뷰

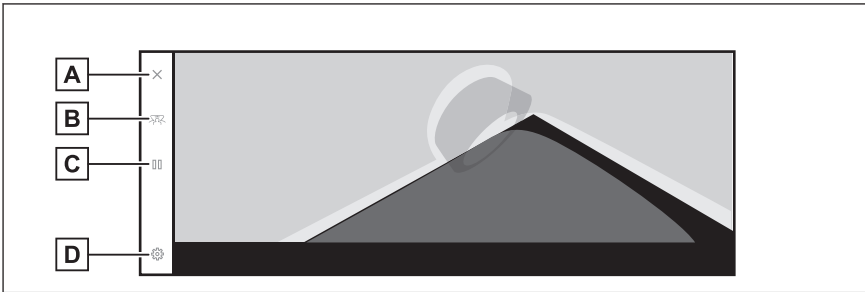

■ 무빙(Moving) 뷰

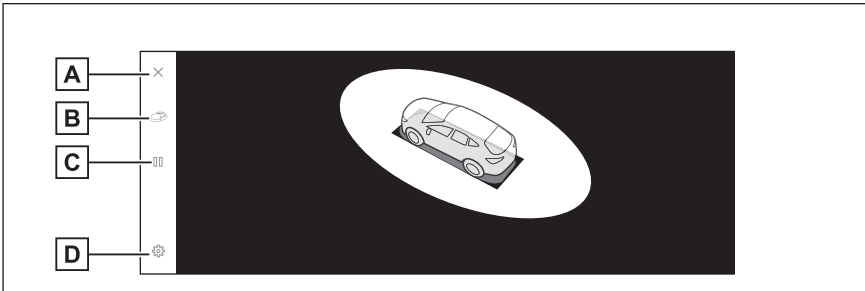

- A** 화면 꺼짐 버튼
카메라 화면을 끄고 오디오와 같은 이전 화면으로 돌아갑니다.
- B** 디스플레이 모드 전환 버튼
시스루 뷰와 무빙 뷰를 전환합니다.
- C** 회전 일시 중지/재개 버튼
디스플레이 회전을 일시 중지하고 다시 시작합니다.
- D** 고객설정 버튼
코너링 뷰 자동 표시, 차체 색상, 렉서스 주차 보조센서의 감지 거리 등의 설정을 변경합니다.

 정보

- 렉서스 주차 보조센서가 켜져 있을 때 시스루 뷰 또는 무빙 뷰를 표시할 수 있습니다. (렉서스 주차 보조센서에 대한 자세한 내용은 "사용설명서"를 참조하십시오.)
- 또한 화면의 아무 지점이나 터치하여 시스루 뷰 및 무빙 뷰 화면의 회전을 일시 중지했다가 다시 시작할 수 있습니다.

— 관련 정보 —

[파노라믹 뷰 모니터 설정 변경\(P. 184\)](#)

변속 위치가 "D" 또는 "N"일 때 디스플레이 모드

주변 시야를 화면에 표시하여 시야가 좋지 않은 교차로 및 T자형 교차로에서 주변 보행자, 자전거, 차량을 확인할 수 있습니다. 이 모드는 또한 차량의 양쪽 측면에서 안전을 확인하여, 좁은 도로에서 충돌을 방지하고 도로 측면으로 전진하는 것을 보조합니다.

1. 변속 위치를 "D" 또는 "N"으로 이동하십시오.
2. 카메라 스위치를 누르십시오.
 - 카메라 스위치를 누를 때마다 모드가 변경됩니다.
 - 코너링 뷰 모드가 켜진 상태에서 스티어링 휠을 직진 위치에서 180도 이상 돌리면 디스플레이가 사이드 클리어런스 뷰 및 파노라믹 뷰에서 코너링 뷰 및 파노라믹 뷰로 변경됩니다.

■ 와이드 프론트 뷰 및 파노라믹 뷰

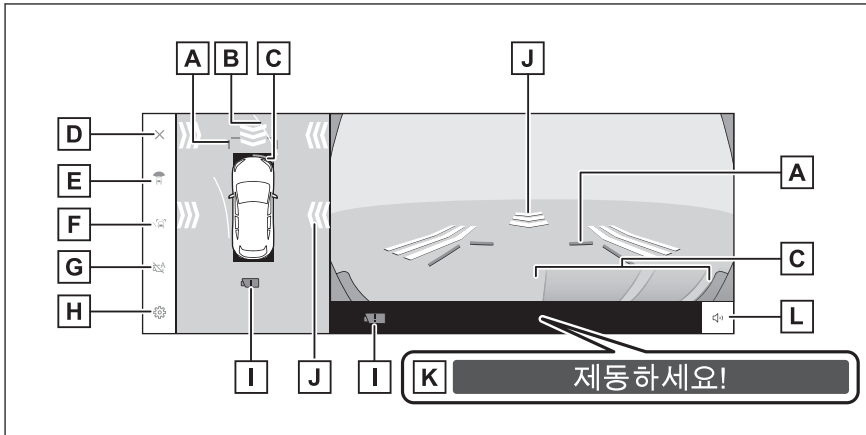

- A** 전방 거리 안내선
차량의 전방 약 1m 를 표시합니다.
- B** 전방 예상 경로 라인
스티어링 휠의 작동과 연동된 경로 라인을 표시합니다. (항색)
이 선들은 스티어링 휠이 직진 위치에서 90도 이상 회전할 때 표시됩니다.
- C** 렉서스 주차 보조센서
센서에 물체가 감지되면 화면에 표시기를 표시하고 버저가 울립니다. (렉서스 주차 보조센서에 대한 자세한 내용은 "사용설명서"를 참조하십시오.)
- D** 화면 꺼짐 버튼
카메라 화면을 끄고 오디오와 같은 이전 화면으로 돌아갑니다.
- E** 디스플레이 모드 전환 버튼
버튼을 터치할 때마다 디스플레이 모드가 전환됩니다.
- F** 안내선 전환 버튼

버튼을 터치할 때마다 안내선 모드가 전환됩니다.

G 자동 디스플레이 버튼

자동 디스플레이 모드를 켜거나 끕니다. 변속 위치가 "D" 또는 "N"일 때 차량 속도에 따라 와이드 프론트 뷰 및 파노라믹 뷰 또는 클리어런스 뷰/코너링 뷰 및 파노라믹 뷰가 자동으로 표시됩니다.

H 고객설정 버튼

코너링 뷰 자동 표시, 차체 색상, 렉서스 주차 보조센서의 감지 거리 등의 설정을 변경합니다.

I 카메라 오염 감지 아이콘

이 아이콘은 카메라의 오염이 감지되면 표시됩니다.

J 움직이는 물체 경고*¹

움직이는 물체 경고는 접근하는 차량이나 차량의 전방 또는 측면에서 물체를 감지하면 화면에 표시됩니다.

K PKSB (Parking Support Brake: 주차 보조 브레이크)

충돌할 수 있는 장애물이 감지되면 화면에 메시지가 표시됩니다. (PKSB(Parking Support Brake: 주차 보조 브레이크)에 대한 자세한 내용은 "사용설명서"를 참조하십시오.)

L 렉서스 주차 보조센서/움직이는 물체 경고*¹ 음소거 버튼

이 버튼은 렉서스 주차 보조센서/움직이는 물체 경고 사운드를 일시적으로 음소거합니다.

■ 사이드 클리어런스 뷰 및 파노라믹 뷰

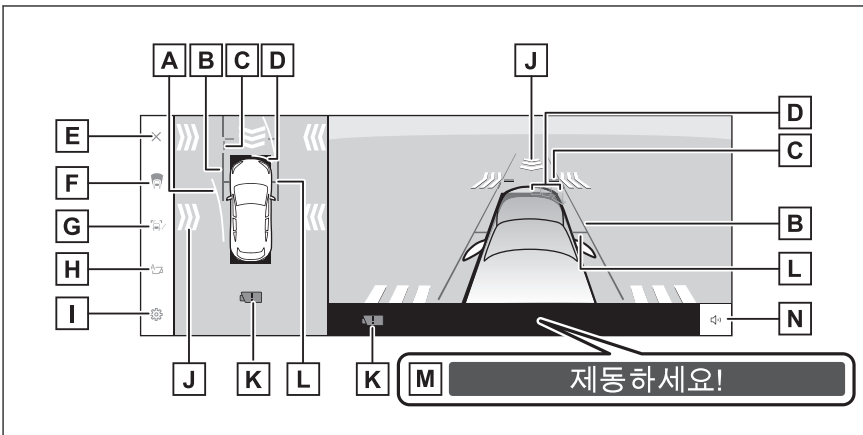

■ 코너링 뷰 및 파노라믹 뷰

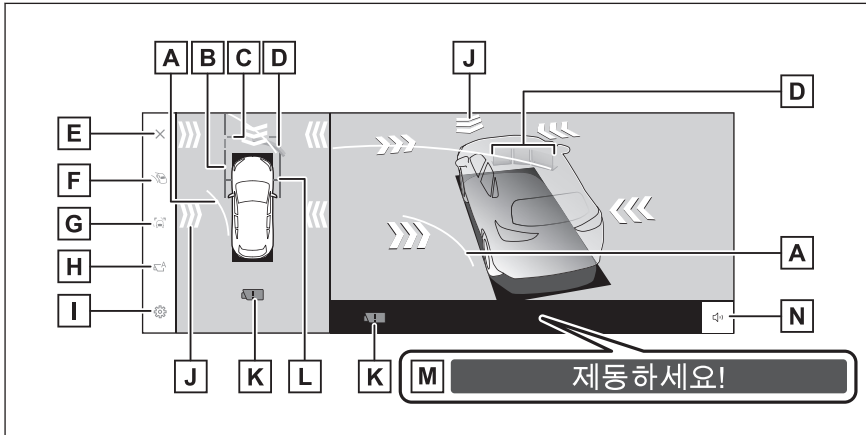

A 전방 예상 경로 라인

스티어링 휠의 작동과 연동된 경로 라인을 표시합니다. (황색)

이 선들은 스티어링 휠이 직진 위치에서 90도 이상 회전할 때 표시됩니다.

B 차폭 안내선

아웃사이드 미러를 포함한 차폭 안내선을 표시합니다.

C 전방 거리 안내선

차량의 전방 약 1m 를 표시합니다.

D 렉서스 주차 보조센서

센서에 물체가 감지되면 화면에 표시기를 표시하고 버저가 울립니다. (렉서스 주차 보조센서에 대한 자세한 내용은 "사용설명서"를 참조하십시오.)

E 화면 꺼짐 버튼

카메라 화면을 끄고 오디오와 같은 이전 화면으로 돌아갑니다.

F 디스플레이 모드 전환 버튼

버튼을 터치할 때마다 디스플레이 모드가 전환됩니다.

G 안내선 전환 버튼

버튼을 터치할 때마다 안내선 모드가 전환됩니다.

H 자동 디스플레이 버튼

자동 디스플레이 모드를 켜거나 끕니다. 변속 위치가 "D" 또는 "N"일 때 차량 속도에 따라 와이드 프론트 뷰 및 파노라믹 뷰 또는 클리어런스 뷰/코너링 뷰 및 파노라믹 뷰가 자동으로 표시됩니다.

I 고객설정 버튼

코너링 뷰 자동 표시, 차체 색상, 렉서스 주차 보조센서의 감지 거리 등의 설정을 변경합니다.

J 움직이는 물체 경고*1

움직이는 물체 경고는 접근하는 차량이나 차량의 전방 또는 측면에서 물체를 감지하면 화면에 표시됩니다.

K 카메라 오염 감지 아이콘

이 아이콘은 카메라의 오염이 감지되면 표시됩니다.

L 프런트 타이어 안내선

프런트 타이어의 위치를 표시합니다.

M PKSB (Parking Support Brake: 주차 보조 브레이크)

충돌할 수 있는 장애물이 감지되면 화면에 메시지가 표시됩니다. (PKSB(Parking Support Brake: 주차 보조 브레이크)에 대한 자세한 내용은 "사용설명서"를 참조하십시오.)

N 렉서스 주차 보조센서/움직이는 물체 경고*1 음소거 버튼

이 버튼은 렉서스 주차 보조센서/움직이는 물체 경고 사운드를 일시적으로 음소거합니다.

 **정보**

- 렉서스 주차 보조센서가 켜지면 사이드 클리어런스 뷰 및 파노라믹 뷰/코너링 뷰를 표시할 수 있습니다. (렉서스 주차 보조센서에 대한 자세한 내용은 "사용설명서"를 참조하십시오.)
- 렉서스 주차 보조센서의 표시 위치가 카메라 이미지에 표시된 장애물의 위치와 일치하지 않을 수 있습니다.

 **경고**

- 화면에 표시되는 안내선의 위치는 탑승 인원, 적재 능력, 도로 경사 등의 요인에 따라 변경될 수 있습니다. 운전 중에는 항상 후방과 주변을 육안으로 확인하십시오.
- 렉서스 주차 보조센서 및 움직이는 물체 경고 표시가 카메라 영상과 겹쳐 표시되어 주변의 밝기와 색상에 따라 잘 보이지 않을 수 있습니다.

관련 정보

[안내선 디스플레이 모드 변경\(P. 165\)](#)

[자동 디스플레이 모드\(P. 166\)](#)

[파노라믹 뷰 모니터 설정 변경\(P. 184\)](#)

[움직이는 물체 경고\(P. 182\)](#)

안내선 디스플레이 모드 변경

안내선 전환 버튼을 터치할 때마다 안내선 디스플레이 모드가 변경됩니다.

*1:장착 시

■ 거리 안내선 모드

차량의 전방 약 1m 를 표시합니다. (청색)

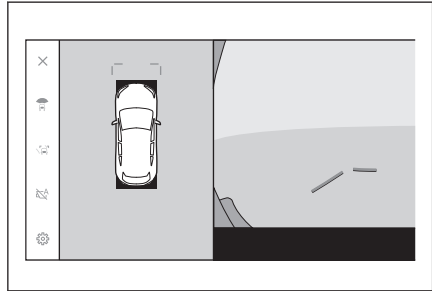

■ 예상 경로 라인 모드

스티어링 휠의 작동과 연동된 경로 라인을 표시합니다. (노란색) 이 선들은 스티어링 휠이 직진 위치에서 90도 이상 회전할 때 표시됩니다.

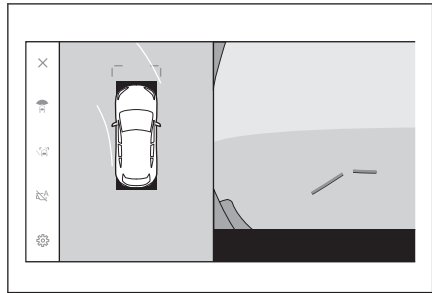

자동 디스플레이 모드

카메라 스위치를 눌러 와이드 프론트 뷰 및 파노라믹 뷰와 사이드 클리어런스 뷰 및 파노라믹 뷰/코너링 뷰를 표시할 수 있으며, 자동 디스플레이 모드를 설정하여 차량 속도에 따라 화면이 자동으로 표시되도록 할 수도 있습니다.

- 자동 디스플레이 버튼 [] 을 터치하면 자동 디스플레이 모드가 켜집니다.
- 자동 디스플레이 모드를 켜면 다음 상황에서 뷰가 자동으로 디스플레이됩니다.
 - 변속 위치가 "D" 또는 "N"일 경우
 - 차량이 10 km/h 미만으로 감속할 경우 (변속 레버가 "R" 이외의 위치에 있음)

코너링 뷰 자동 디스플레이

코너링 뷰 자동 디스플레이 모드를 설정하면 스티어링 휠 작동에 따라 코너링 뷰 및 파노라믹 뷰가 자동으로 디스플레이됩니다.

- 코너링 뷰 자동 디스플레이 모드가 활성화된 상태에서 스티어링 휠을 중앙(직선) 위치에서 약 180도 이상 돌리면 사이드 클리어런스 뷰가 코너링 뷰로 자동 전환됩니다.
- 스티어링 휠이 중앙(직선) 위치에서 약 90도 내에서 작동될 때까지 코너링 뷰가 표시됩니다.

 정보

- 고객설정에서 코너링 뷰 자동 모드를 변경할 수 있습니다.
- 차량의 속도가 약 12 km/h 이상일 경우 코너링 뷰가 표시되지 않습니다.

— 관련 정보 —

파노라믹 뷰 모니터 설정 변경(P. 184)

렉서스 주차 보조센서 연동 디스플레이

렉서스 주차 보조센서의 감지 상태에 따라 와이드 프론트 뷰 및 파노라믹 뷰/사이드 클리어런스 뷰/코너링 뷰 및 파노라믹 뷰가 표시됩니다.

- 렉서스 주차 보조센서가 장애물을 감지하면 뷰가 자동으로 표시됩니다 (변속 위치가 "D" 또는 "N"일 때).
- 렉서스 주차 보조센서가 장애물 감지를 중지하면 디스플레이가 자동으로 이전 화면으로 돌아갑니다.

 정보

- 화면이 표시된 상태에서 카메라 스위치를 누르면 원래 화면으로 돌아갑니다.
- 장애물 감지 시 파노라믹 뷰 모니터 화면이 해제된 경우 멀티미디어 시스템 화면에 표시된 렉서스 주차 보조센서 마크를 터치하면 파노라믹 뷰 모니터 화면을 다시 표시할 수 있습니다.

차폭 안내선의 사용

■ **사이드 클리어런스 뷰 및 파노라믹 뷰**

- 차폭 안내선과 장애물 사이의 위치 관계를 확인하십시오.
- 차폭 안내선이 실제 장애물과 겹치지 않도록 스티어링 휠을 돌리고 전진하십시오.

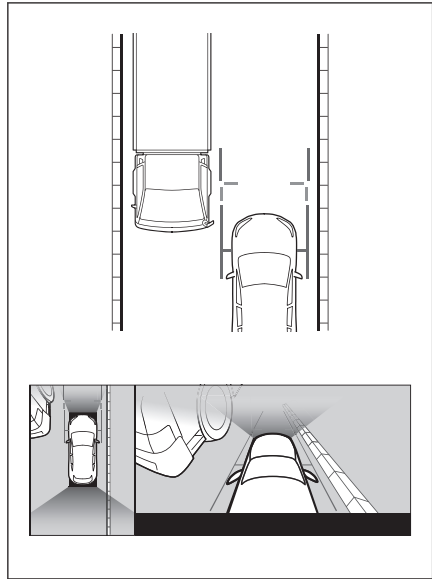

- 차폭 안내선과 갓길 연석 등과 같은 물체 사이의 위치 관계를 확인하십시오.
- 그림과 같이 차폭 안내선이 장애물과 겹치지 않도록 차량을 세우십시오.
- 차폭 안내선을 물체와 평행하게 주행하면 물체와 나란히 주차할 수 있습니다.

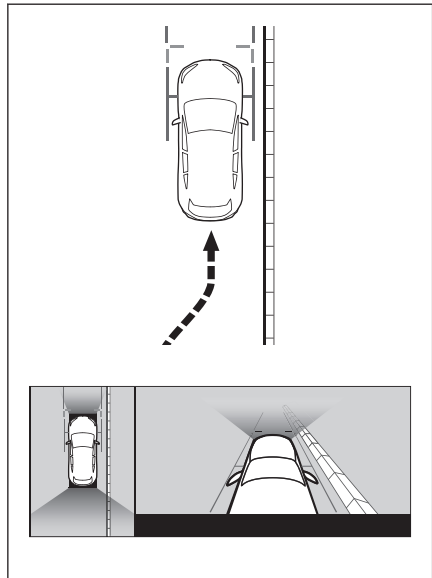

전방 예상 경로 라인 사용

■ 코너링 뷰 및 파노라믹 뷰

- 전방 예상 경로 라인과 장애물 사이의 위치 관계를 확인합니다.
- 전방 예상 경로 라인이 실제 장애물과 겹치지 않도록 스티어링 휠을 돌리고 전진하십시오.

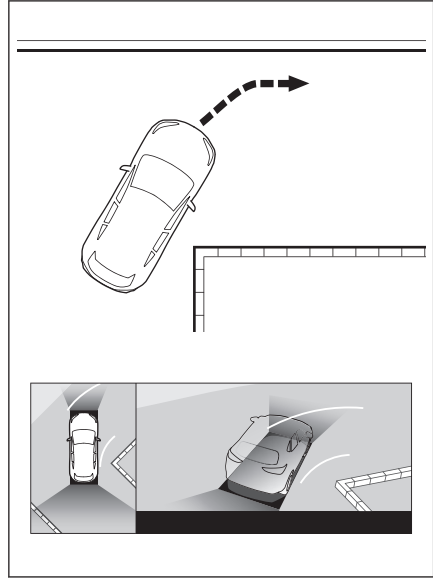

변속 위치가 "R"일 때의 디스플레이 모드

차량 주차 시 안전 확인을 위해 차량 상부 및 후방 카메라에서 영상을 보여줍니다.

1. 변속 위치를 "R"로 이동하십시오.

● 디스플레이 모드 전환 버튼을 터치할 때마다 모드가 변경됩니다.

■ **리어 뷰 및 파노라믹 뷰**

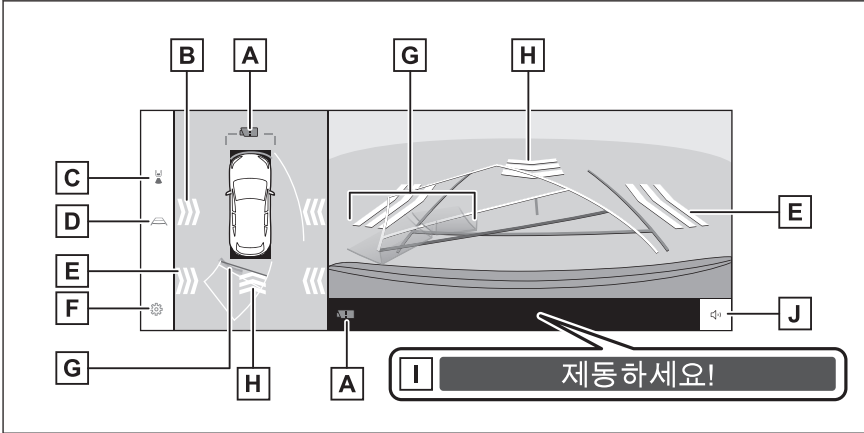

■ **와이드 리어 뷰 및 파노라믹 뷰**

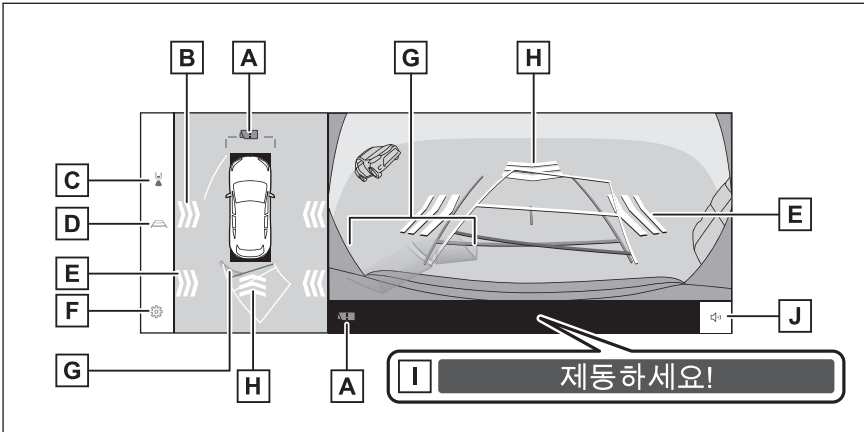

A 카메라 오염 감지 아이콘

이 아이콘은 카메라의 오염이 감지되면 표시됩니다.

B 움직이는 물체 경고*1

움직이는 물체 경고는 접근하는 차량이나 차량의 측면에서 물체를 감지하면 화면에 표시됩니다.

C 디스플레이 모드 전환 버튼

버튼을 터치할 때마다 디스플레이 모드가 전환됩니다.

D 안내선 전환 버튼

버튼을 터치할 때마다 안내선 모드가 전환됩니다.

E RCTA (Rear Cross Traffic Alert: 후측방 경고 시스템)/RCD (Rear Camera Detection: 후방 카메라 감지)/움직이는 물체 경고*1

다음 상황에서는 화면에 표시등이 표시됩니다.

- 후방 레이더가 후방에서 접근하는 차량이나 물체를 감지한 경우
- 후방 카메라 감지 기능이 후방 보행자를 감지한 경우
- 후방 카메라가 움직이는 물체를 감지한 경우
(RCTA (Rear Crossing Traffic Alert: 후측방 경고 시스템)/RCD (Rear Camera Detection: 후방 카메라 감지)에 대한 자세한 내용은 "사용설명서"를 참조하십시오.)

F 고객설정 버튼

코너링 뷰 자동 표시, 차체 색상, 렉서스 주차 보조센서의 감지 거리 등의 설정을 변경합니다.

G 렉서스 주차 보조센서

센서에 물체가 감지되면 화면에 표시기를 표시하고 버저가 울립니다. (렉서스 주차 보조센서에 대한 자세한 내용은 "사용설명서"를 참조하십시오.)

H RCD (Rear Camera Detection: 후방 카메라 감지)/움직이는 물체 경고*1

다음 상황에서는 화면에 표시등이 표시됩니다.

- 후방 카메라 감지 기능이 후방 보행자를 감지한 경우
- 후방 카메라가 움직이는 물체를 감지한 경우
(RCD(Rear Camera Detection: 후방 카메라 감지)에 대한 자세한 내용은 "사용설명서"를 참조하십시오.)

I PKSB (Parking Support Brake: 주차 보조 브레이크)

충돌할 수 있는 장애물이 감지되면 화면에 메시지가 표시됩니다. (PKSB(Parking Support Brake: 주차 보조 브레이크)에 대한 자세한 내용은 "사용설명서"를 참조하십시오.)

J RCTA (Rear Cross Traffic Alert: 후측방 경고 시스템)/RCD (Rear Camera Detection: 후방 카메라 감지)/움직이는 물체 경고*1 음소거 버튼

이 버튼은 렉서스 주차 보조 센서/RCTA(Rear Cross Traffic Alert: 후측방 경고 시스템)/RCD(Rear Camera Detection: 후방 카메라 감지)/움직이는 물체 경고음을 일시적으로 음소거합니다. 변속을 작동하면 자동으로 음소거가 자동으로 취소됩니다.

☐ 정보

- 변속 위치가 "R"일 때 카메라 스위치를 누르면 파노라믹 뷰 및 와이드 프론트 뷰로 전환됩니다.
- 렉서스 주차 보조센서의 표시 위치가 카메라 이미지에 표시된 장애물의 위치와 일치하지 않을 수 있습니다.

*1: 장착 시

▲ 경고

- 화면에 표시되는 안내선의 위치는 탑승 인원, 적재 능력, 도로 경사 등의 요인에 따라 변경될 수 있습니다. 운전 중에는 항상 후방과 주변을 육안으로 확인하십시오.
- 렉서스 주차 보조센서, RCTA (Rear Cross Traffic Alert: 후측방 경고 시스템), RCD (Rear Camera Detection: 후방 카메라 감지), 움직이는 물체 경고 표시가 카메라 영상과 겹쳐 표시되므로 주변의 밝기와 색상에 따라 잘 보이지 않을 수 있습니다.

— 관련 정보 —

안내선 디스플레이 모드 변경(P. 172)

자동 디스플레이 모드(P. 166)

파노라믹 뷰 모니터 설정 변경(P. 184)

움직이는 물체 경고(P. 182)

안내선 디스플레이 모드 변경

안내선 전환 버튼을 터치할 때마다 안내선 모드가 변경됩니다.

■ 예상 경로 라인 모드

이 모드는 스티어링 휠의 작동에 따라 이동하는 예상 경로 라인을 표시합니다.

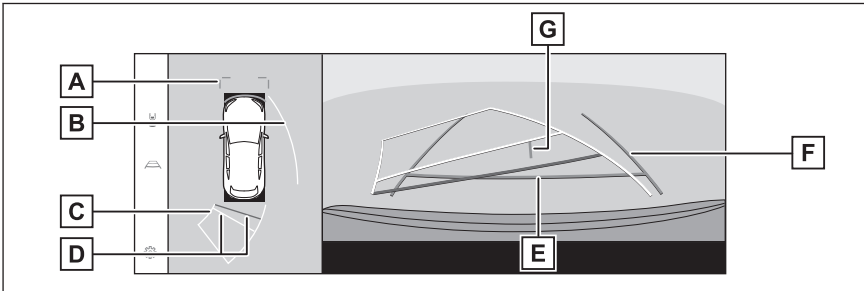

- A** 전방 거리 안내선
차량의 전방 약 1 m(청색)를 표시합니다.
- B** 측면 예상 경로 라인
스티어링 휠의 작동과 연동된 경로 라인(황색)을 표시합니다.
- C** 후진 예상 경로 라인
스티어링 휠의 작동과 연동된 경로 라인(황색)을 표시합니다.
- D** 후방 거리 안내선
차량 후방의 거리를 표시합니다.
 - 거리 안내선은 예상 경로 라인에 연결됩니다.
 - 리어 범퍼 끝의 중앙에서 약 0.5m(적색) 및 1m(황색) 떨어진 지점을 표시합니다.
- E** 후방 거리 안내선

리어 범퍼 끝에서 약 0.5m(청색) 떨어진 지점을 표시합니다.

F 차폭 안내선

차량이 똑바로 후진할 때 경로 라인을 표시합니다.

- 선은 차량의 실제 너비보다 더 넓습니다.
- 차량이 똑바를 경우 안내선은 예상 경로 라인과 겹쳐집니다.

G 차량 센터 안내선

차폭 안내선의 중앙을 표시합니다.

■ 주차 보조 안내선 모드

이 모드는 스티어링 휠 복귀 지점(주차 보조 안내선)을 표시합니다. 이 모드는 차량에 대한 감각이 있고 예상 경로 라인의 도움 없이 차량을 주차할 수 있는 사용자에게 권장됩니다.

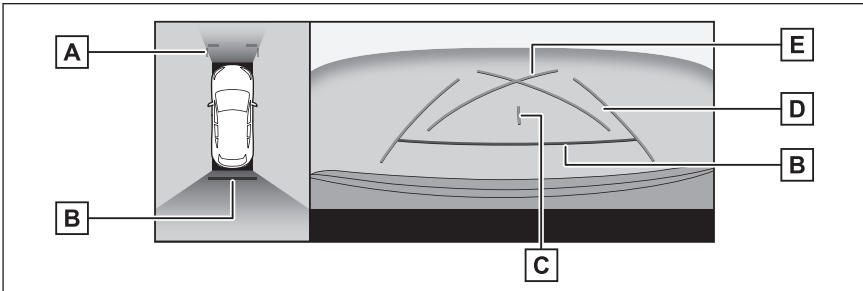

A 전방 거리 안내선

차량의 전방 약 1 m(청색)를 표시합니다.

B 후방 거리 안내선

차량 후방의 거리를 표시합니다.

- 리어 범퍼 끝의 중앙에서 약 0.5m (적색) 떨어진 지점을 표시합니다.

C 차량 센터 안내선

차폭 안내선의 중앙을 표시합니다.

D 차폭 안내선

차량이 똑바로 후진할 때 경로 라인을 표시합니다.

- 선은 차량의 실제 너비보다 더 넓습니다.

E 주차 보조 안내선

차량 뒤에서 가능한 최소 회전 경로 라인을 표시합니다.

- 주차 시, 스티어링 휠의 작동 위치를 기준으로 사용하십시오.

■ 거리 안내선 모드

이 모드는 거리 안내선만 표시합니다. 안내선이 필요 없는 사용자에게 권장됩니다.

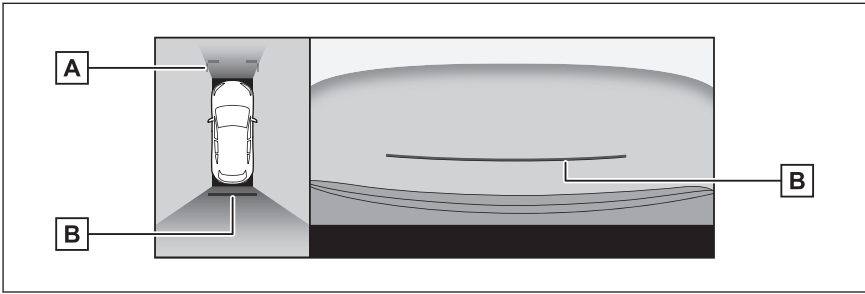

A 전방 거리 안내선

차량의 전방 약 1 m(청색)를 표시합니다.

B 후방 거리 안내선

차량 후방의 거리를 표시합니다.

● 리어 범퍼 끝의 중앙에서 약 0.5m (적색) 떨어진 지점을 표시합니다.

■ 예상 경로 센터 라인 모드

이 모드는 스티어링 휠의 작동에 따라 이동하는 예상 경로 라인 및 차량 센터 안내선을 표시합니다.

이 모드는 리어 범퍼 중앙이 표지판이나 전봇대에 접근할 때 사용합니다.

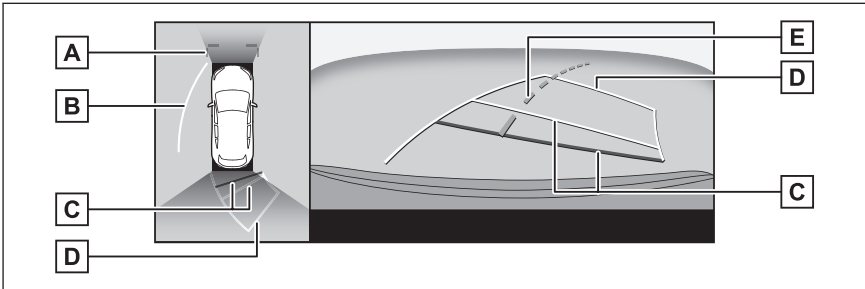

A 전방 거리 안내선

차량의 전방 약 1 m(청색)를 표시합니다.

B 측면 예상 경로 라인

스티어링 휠의 작동과 연동된 경로 라인(황색)을 표시합니다.

C 후방 거리 안내선

차량 후방의 거리를 표시합니다.

● 거리 안내선은 예상 경로 라인에 연결됩니다.

● 리어 범퍼 끝의 중앙에서 약 0.5m(적색) 및 1m(황색) 떨어진 지점을 표시합니다.

D 후진 예상 경로 라인

스티어링 휠의 작동과 연동된 경로 라인(황색)을 표시합니다.

E 예상 경로 중심선

스티어링 휠의 작동과 연동된 차량 센터 안내선(녹색)을 표시합니다.

☐ 정보

백 도어를 닫지 않으면 안내선이 표시되지 않습니다. 백 도어를 닫았지만 여전히 안내선이 표시되지 않을 경우, 렉서스 딜러에서 차량을 검사하십시오.

▲ 경고

후방 차폭 안내선은 차량의 실제 너비보다 더 넓습니다. 후진 중에는 항상 후방과 주변을 육안으로 확인하십시오.

예상 경로 라인 모드를 사용한 주차

- 1 변속 위치를 "R"로 하십시오.
- 2 예상 경로 라인이 주차 공간 내에 오도록 스티어링 휠을 돌린 다음 천천히 후진하십시오.

A 주차 공간

B 예상 경로 라인

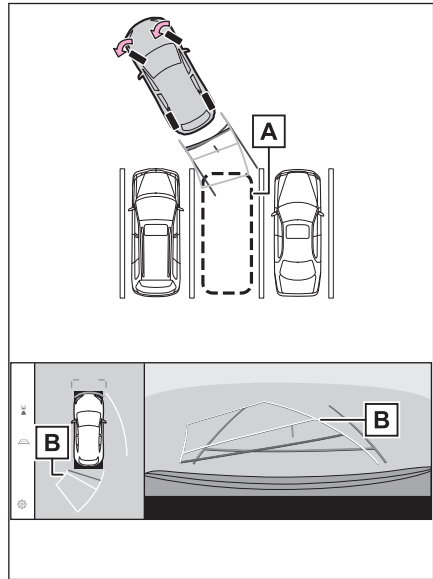

- 3 차량의 후방이 주차 공간에 진입한 경우, 차폭 안내선이 주차 공간의 좌우 분할선 내에 오도록 스티어링 휠을 돌리십시오.

A 차폭 안내선

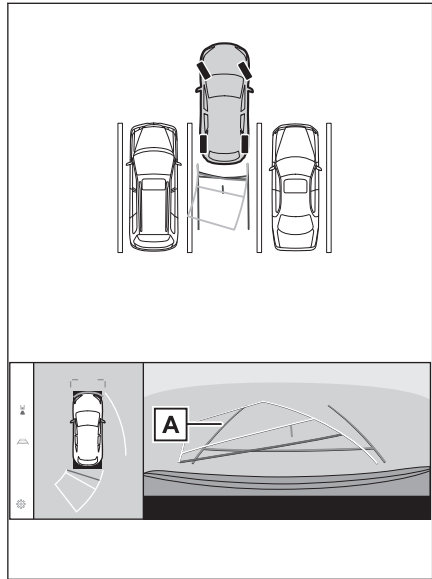

- 4 차폭 안내선과 주차 공간선이 평행해지면 차량이 주차 공간에 완전히 진입할 때까지 스티어링 휠을 똑바로 하고 천천히 후진하십시오.
- 5 적절한 장소에서 차량을 정지하고 주차를 종료하십시오.

주차 보조 안내선 모드를 사용한 주차

- 1 변속 위치를 "R"로 하십시오.

- 2 주차 보조 안내선이 주차 공간의 왼쪽 분할선과 만날 때까지 후진하십시오.

- A 주차 보조 안내선
B 주차 공간 분할선

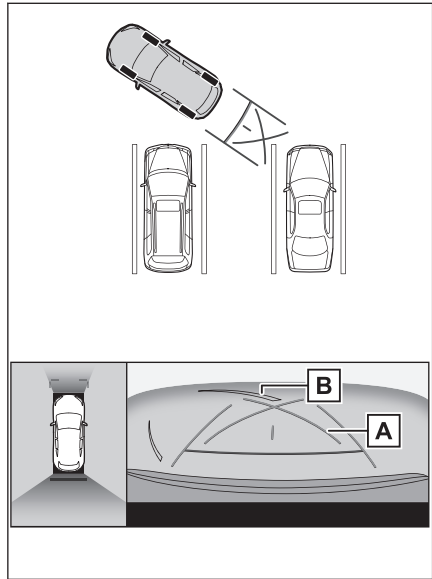

- 3 스티어링 휠을 왼쪽으로 끝까지 돌려 천천히 후진하십시오.
4 차량이 주차 공간과 평행해지면 스티어링 휠을 똑바로 세우고 차량이 주차 공간에 완전히 진입할 때까지 천천히 후진하십시오.
5 적절한 장소에서 차량을 정지하고 주차를 종료하십시오.

아웃사이드 미러가 접힐 때의 화면

아웃사이드 미러를 접으면 파노라믹 뷰가 아닌 사이드 카메라의 이미지가 표시됩니다. 좁은 장소에 주차할 때 차량 주변이 안전한지 확인하는 데 도움이 됩니다.

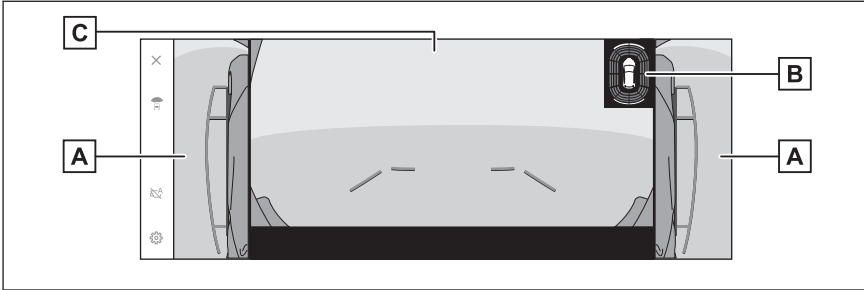

A 사이드 뷰

B 렉서스 주차 보조센서

센서에 물체가 감지되면 화면에 표시기를 표시하고 버저가 울립니다. (렉서스 주차 보조센서에 대한 자세한 내용은 "사용설명서"를 참조하십시오.)

C 프론트 뷰/리어 뷰/와이드 리어 뷰

정보

- 사이드 뷰 및 와이드 프론트 뷰가 표시된 상태에서 카메라 스위치를 누르면 이전 화면이 표시됩니다.
- 렉서스 주차 보조센서의 표시 위치가 카메라 이미지에 표시된 장애물의 위치와 일치하지 않을 수 있습니다.

화면 확대

화면의 이미지가 너무 작아 잘 보이지 않는 경우 화면을 확대할 수 있습니다.
파노라믹 뷰에서 확대하려는 영역을 터치하십시오.

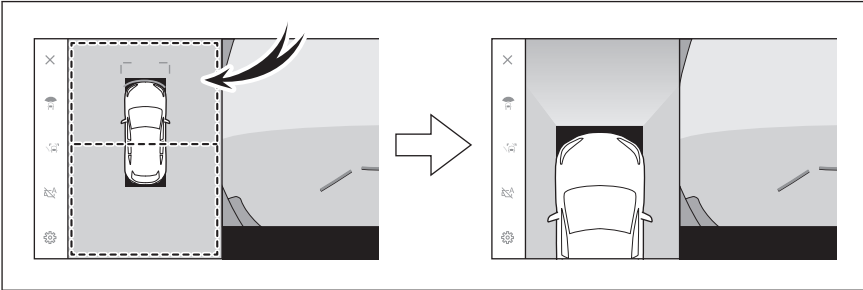

- 선택한 영역이 확대됩니다.
- 파노라믹 뷰에서는 차량의 전방 또는 후방 두 곳 중 한 곳을 확대하여 볼 수 있습니다.
- 줌을 취소하려면 화면을 다시 터치하십시오.

☐ 정보

- 다음 조건이 모두 충족되면 확대/축소 기능이 활성화됩니다.:
 - 차량 속도가 약 12 km/h 미만일 경우
 - 렉서스 주차 보조센서가 켜져 있을 경우
- 다음과 같은 상황에서는 줌 기능이 자동으로 취소됩니다.:
 - 차량 속도가 약 12 km/h 이상일 경우
 - 렉서스 주차 보조센서가 꺼져 있을 경우
- 파노라믹 뷰를 확대하면 안내선이 표시되지 않습니다.

바닥 투시 영상 표시

현재 차량 위치에서 과거에 캡처한 카메라 영상의 합성물이 표시되어 차량 아래 상황, 타이어의 위치 등을 이해하는 데 도움이 됩니다. 시야는 파노라믹 뷰, 사이드 클리어런스 뷰 또는 코너링 뷰로 표시됩니다.

고객설정 화면의 설정이 켜져 있고 차량이 전진 또는 후진할 경우 바닥 투시 영상이 표시됩니다.

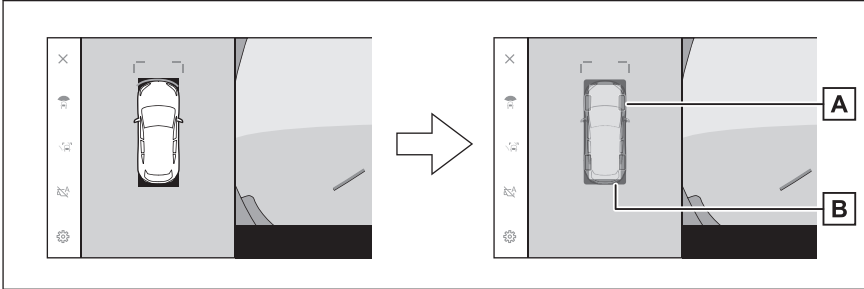

A 타이어 트랙

스티어링 휠에 연동된 타이어 위치 가이드를 표시합니다.

B 차량 안내선

차량의 외관을 표시합니다.

정보

- 바닥 투시 영상은 다음과 같은 경우에 표시되지 않습니다.
 - 차량 속도가 약 20 km/h 이상일 경우
 - 차량 정지 후 일정 시간 경과한 경우
 - 차량 출발 후 일정 거리를 이동하지 않는 경우
 - 아웃사이드 미러가 접혀 있는 경우
 - ABS 작동 중
 - 시스템이 제대로 작동하지 않을 경우
- 다음 상황에서는 시스템이 올바르게 작동하지 않을 수 있습니다.
 - 눈 덮인 도로
 - 불빛으로 인한 그림자가 있을 경우
 - 카메라 렌즈에 먼지나 이물질이 있을 경우
 - 물(강, 바다 등)
 - 옵션 장비가 장착된 경우
 - 카메라 앞에 장애물이 있을 경우
 - 타이어를 교체한 경우

- 백 도어가 열려 있고 카메라의 위치가 올바르지 않을 경우
- 노면이 미끄럽거나 바퀴가 미끄러질 경우
- 차량이 언덕이나 기타 가파른 도로에 있을 경우
- 과거에 촬영된 영상이 표시되고 있으므로 다음과 같은 경우 화면과 실제 상황이 다를 수 있습니다.
 - 영상이 캡처된 후 장애물이 나타나거나 움직일 경우
 - 영상이 캡처된 후 모래나 눈이 날리고 움직일 경우
 - 진흙이나 웅덩이가 표시 범위에 있을 경우
 - 차량이 미끄러질 경우
- 다음과 같은 경우 바닥 투시 영상의 일부 또는 전체가 검은색으로 표시될 수 있습니다.
 - 캡처된 영상 없이 차량이 움직이기 시작할 경우
 - 스티어링 휠이 일정 각도 이상 회전한 경우

▲ 경고

- 타이어 및 차량 안내선은 승객 수, 차량 하중, 도로 기울기, 노면 상태, 주변 밝기, 옵션 장비, 타이어 교체 및 기타 이유로 인해 실제 차량 위치와 올바르게 정렬되지 않을 수 있습니다. 운전 중에는 항상 주변을 확인하십시오.
- 표시된 영상은 과거에 캡처된 영상입니다. 따라서 캡처 후 장애물 및 기타 물체가 이동한 경우 바닥 투시 영상과 실제 상황이 항상 일치하지 않을 수 있습니다.

— 관련 정보 —

파노라믹 뷰 모니터 설정 변경(P. 184)

움직이는 물체 경고*1

파노라믹 뷰가 표시될 때 차량 주변에 움직이는 물체가 감지되면 경보음이 울리고 화면에 표시등이 나타납니다.

다음의 조건이 모두 충족되면 움직이는 물체 경보가 작동합니다.

- "D" 또는 "R" 변속 위치가 선택된 경우
- 차량 속도가 약 15 km/h 이하일 경우
- 아웃사이드 미러가 접하지 않은 경우

☐ 정보

- 다음과 같은 상황에서는 카메라 센서가 움직이는 물체를 제대로 감지하지 못할 수 있습니다.
 - 물체가 달리는 사람일 경우
 - 차량이나 건물 뒤에서 사람이 갑자기 나타날 경우
 - 물체가 스케이트보드를 타는 사람이거나 자가 균형을 잡는 개인 운송 수단인 경우
 - 물체가 주변과 비슷한 색의 옷을 입은 사람일 경우
 - 카트나 짐 등 물체 뒤에 신체 일부가 가려진 경우
 - 일몰 후 어두울 때
 - 비, 눈, 안개 등 악천후 시
 - 카메라 렌즈가 진흙, 제설제 등으로 오염되거나 파손된 경우
 - 카메라 렌즈에 물방울이 맺힐 경우
 - 매우 밝은 빛이 카메라 센서에 직접 비추는 경우
 - 차고의 열린 셔터나 지하주차장 등 밝기/어두움의 차이가 있을 경우
- 다음과 같은 물체가 감지되면 충돌 가능성이 없는 경우에도 시스템이 작동할 수 있습니다.
 - 깃발, 배출 가스, 큰 빗방울, 눈, 도로의 빗물 등과 같은 움직이는 물체/물질
 - 백색 선, 횡단보도, 돌로 포장된 도로, 트램 레일, 도로 보수 흔적, 낙엽, 자갈, 웅덩이 등 도로에 형성된 패턴
 - 하수구의 쇠창살 또는 도로 배수구
 - 갓길 또는 경사로
 - 웅덩이나 젖은 노면에 물체가 반사되는 현상
 - 그림자
 - 기둥, 트래픽 콘, 소화전 등과 같이 높이/가늘고 긴 물체
 - 정지해 있는 보행자, 자전거 또는 차량

*1:장착 시

- 다음과 같은 상황에서는 충돌의 가능성이 없는 경우에도 시스템이 작동될 수 있습니다.
 - 차량이 경사로를 주행할 때
 - 기울기에 변화가 있을 때
 - 짐을 싣거나 급제동 등으로 차량이 급격하게 기울어졌을 때
 - 지정되지 않은 타이어를 장착한 경우
 - 차량 높이가 심하게 변동된 경우 (노즈 업, 노즈 다운)
 - 카메라 센서 주변에 렉서스 제조부품이 아닌 부품이 장착된 경우
 - 범퍼 트림 등 렉서스 제조 부품이 아닌 범퍼 프로텍터가 장착된 경우
 - 팔을 윈도우 밖으로 내밀고 있을 경우
 - 재설치 또는 충돌로 인해 카메라 센서가 어긋난 경우
 - 견인 고리를 장착한 경우
 - 카메라 렌즈가 진흙, 제설제 등으로 오염된 경우
 - 카메라 렌즈에 물방울이 맺힌 경우
 - 비상등과 같은 깜박이는 광원이 있는 경우

파노라믹 뷰 모니터 설정 변경

코너링 뷰 자동 표시, 차체 색상 등 파노라믹 뷰 모니터와 관련된 설정을 변경할 수 있습니다.

1 [설정]을 터치하십시오.

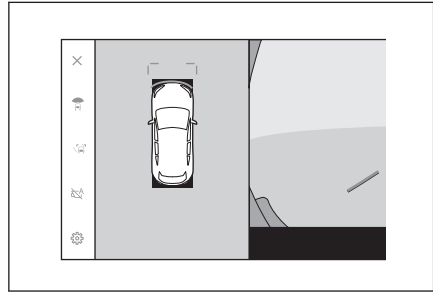

2 원하는 항목을 선택하십시오.

● [Cornering View]

코너링 뷰의 자동 표시를 활성화 또는 비활성화합니다.

● [차량 아래 보기]

바닥 투시 영상 표시의 설정을 켜거나 끕니다. 켜짐으로 설정하고 차량을 전진 또는 후진하면 현재 차량 위치에서 과거에 캡처한 카메라 영상의 합성물이 표시되어 차량 아래 상황, 프론트 타이어 위치 등을 이해하는 데 도움이 됩니다. 시야는 파노라믹 뷰, 사이드 클리어런스 뷰 또는 코너링 뷰로 표시됩니다.

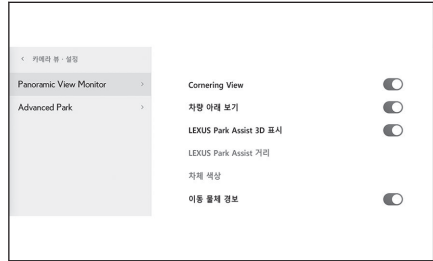

● [LEXUS Park Assist 3D 표시]

렉서스 주차 보조센서의 3D 디스플레이를 표시 또는 숨깁니다.

● [LEXUS Park Assist 거리]

렉서스 주차 보조센서가 장애물 감지를 시작하는 거리를 변경하십시오.

● [차체 색상]

화면에 표시되는 차체 색상을 변경합니다.

● [이동 물체 경고]*1

움직이는 물체 경고를 활성화 또는 비활성화합니다.

● [자동 표시 모드가 활성화된 경우 경고 울림]*1

자동 디스플레이 모드가 켜져 있을 때 경고를 활성화 또는 비활성화합니다.

☐ 정보

- 안전을 위해 차량 이동 중에는 고객설정 화면을 디스플레이할 수 없습니다.
- 변속 위치가 "R"인 경우에도 사용자 설정 화면을 표시할 수 없습니다.

*1:장착 시

관련 정보

차체 색상 변경(P. 185)

렉서스 주차 보조센서 감지 거리 변경하기(P. 185)

차체 색상 변경

화면에 표시되는 차체 색상을 변경합니다.

- 1 [차체 색상]을 터치하십시오.
- 2 원하는 차체 색상을 선택하십시오.
- 3 [OK]를 터치하십시오.

렉서스 주차 보조센서 감지 거리 변경하기

렉서스 주차 보조센서가 장애물 감지를 시작하는 거리를 변경하십시오.

- 1 [LEXUS Park Assist 거리]를 터치하십시오.
- 2 물체 감지를 시작할 거리를 선택하십시오.
- 3 [OK]를 터치하십시오.



파노라믹 뷰 모니터에 대한 사전 경고사항

운전 중에는 항상 후방과 주변을 육안으로 확인하십시오. 그렇지 않을 경우 다른 차량과 충돌하거나 예기치 못한 사고가 발생할 수 있습니다. 파노라믹 뷰 모니터를 사용할 때는 다음 주의 사항을 준수하십시오.

▲ 경고

- 파노라믹 뷰 모니터에 전적으로 의존하지 마십시오. 다른 차량을 운전할 때와 마찬가지로 항상 후방과 주변을 육안으로 확인하십시오. 특히, 주변에 주차된 차량이나 다른 물체와 충돌하지 않도록 주의하십시오.
- 운전 중에는 항상 후방과 주변을 육안으로 확인하십시오.
- 절대로 화면만 보고 운전하지 마십시오. 화면의 이미지는 실제와 다를 수 있습니다. 또한 카메라가 포착할 수 있는 이미지의 범위에는 한계가 있습니다. 절대로 화면만 보고 돌리거나 후진하지 마십시오. 그럴 경우 다른 차량과 충돌하거나 기타 예기치 못한 사고가 발생할 수 있습니다. 반드시 차량 주변을 육안으로 확인하고 차량의 룸 미러와 아웃사이드 미러를 사용하십시오.
- 화면에 표시되는 안내선의 위치는 탑승 인원, 적재 능력, 도로 경사 등의 요인에 따라 변경될 수 있습니다. 운전 중에는 항상 후방과 주변을 육안으로 확인하십시오.
- 다음과 같은 경우에는 파노라믹 뷰 모니터를 사용하지 마십시오.
 - 열거나 미끄러운 도로면 또는 눈이 쌓인 곳
 - 타이어 체인 또는 비상용 타이어를 사용 중일 경우
 - 프런트 도어 또는 백 도어가 완전히 닫히지 않았을 경우
 - 언덕과 같이 평평하지 않은 도로일 경우
 - 렉서스에서 지정한 크기 이외의 타이어가 장착된 경우
 - 서스펜션이 수정된 경우
 - 화면에 표시된 영역에 렉서스 제조부품이 아닌 가품 또는 모조품이 설치된 경우
- 외기 온도가 낮으면 화면이 어두워지거나 이미지가 흐려질 수 있습니다. 차량 이동 시 영상이 왜곡되거나 화면에서 영상이 잘 보이지 않을 수 있으므로 운전 중에는 항상 주변을 육안으로 확인하십시오.
- 타이어 교체 시 화면에 표시되는 안내선의 위치가 정확하지 않을 수 있습니다.

▲ 주의

- 시스루 뷰, 무빙 뷰, 파노라믹 뷰, 사이드 클리어런스 뷰 및 코너링 뷰는 전방 카메라, 후방 카메라 및 측면 카메라에서 캡처한 이미지를 합성한 이미지를 생성합니다. 표시 가능한 범위와 내용에 제한이 있으므로 파노라믹 뷰 모니터의 기능을 충분히 이해한 후 사용하십시오.
- 시스루 뷰, 무빙 뷰, 파노라믹 뷰, 사이드 클리어런스 뷰, 코너링 뷰의 네 모서리에는 카메라 테두리를 중심으로 영상 합성 처리 영역이 있으므로 영상의 선명도가 떨어질 수 있습니다. 그러나 이것은 결함이 아닙니다.

주의

- 각 카메라 주변의 조명 상태에 따라 시스루 뷰, 무빙 뷰, 파노라믹 뷰, 사이드 클리어런스 뷰 및 코너링 뷰에 밝은 부분과 어두운 부분이 나타날 수 있습니다.
- 시스루 뷰, 무빙 뷰, 파노라믹 뷰, 사이드 클리어런스 뷰, 코너링 뷰는 각 카메라의 설치 위치 및 촬영 범위 이상으로 확장되지 않습니다.
- 차량 주변에는 사각지대가 있으며, 따라서 파노라믹 뷰 모니터에 표시되지 않는 영역이 있습니다.
- 와이드 프론트 뷰, 리어 뷰, 와이드 리어 뷰 또는 사이드 뷰에서 표시되는 3차원 물체는 시스루 뷰, 무빙 뷰, 파노라믹 뷰, 사이드 클리어런스 뷰, 코너링 뷰에 표시되지 않을 수 있습니다.
- 사람 및 기타 3차원 장애물은 파노라믹 뷰 모니터에 표시될 때 다르게 나타날 수 있습니다. (이러한 차이점으로는, 표시된 물체가 넘어진 것처럼 보이는 경우, 이미지 처리 영역 부근에서 사라지는 경우, 영상 합성 처리 영역에서 나타나는 경우 또는 표시된 위치와 실제 물체까지의 거리가 다른 경우가 포함됩니다.)
- 후방 카메라가 장착된 백 도어 또는 사이드 카메라가 내장된 사이드 미러가 장착된 프론트 도어를 열 경우, 파노라믹 뷰 모니터에 영상이 제대로 표시되지 않습니다.
- 시스루 뷰, 무빙 뷰, 파노라믹 뷰, 사이드 클리어런스 뷰, 코너링 뷰에 표시되는 차량 아이콘은 컴퓨터에서 생성된 이미지이므로 실제 차량과 색상, 모양, 크기가 다를 수 있습니다. 따라서 주변의 3차원 물체가 차량에 닿아 있는 것처럼 보일 수 있으며, 3차원 물체까지의 실제 거리는 표시된 것과 다를 수 있습니다.
- 카메라가 올바르게 작동하지 않을 수 있으며 이미지가 다음과 같은 방식으로 화면에 표시될 수 있습니다.
 - 변속 위치가 "R"인 경우 화면의 일부 또는 전체가 검게 나타날 수 있습니다.
 - 변속 위치가 "R"인 경우 화면이 카메라 이미지로 변경되지 않을 수 있습니다.
 - "R" 이외의 변속 위치를 선택하면 카메라의 이미지가 계속 표시될 수 있습니다.
 - 카메라 이미지에 안내선이 표시되지 않고 주의 기호 및 주의 사항이 표시됩니다.

화면에 표시되는 영역

차량 주변에는 사각지대가 있어서 화면에 표시되지 않는 영역이 있습니다. 차량 주변에 아무 것도 화면에 표시되지 않더라도 실제로 도로에 장애물이 있어 충돌할 수 있습니다. 항상 주변을 육안으로 확인하십시오.

6-1. 파노라믹 뷰 모니터

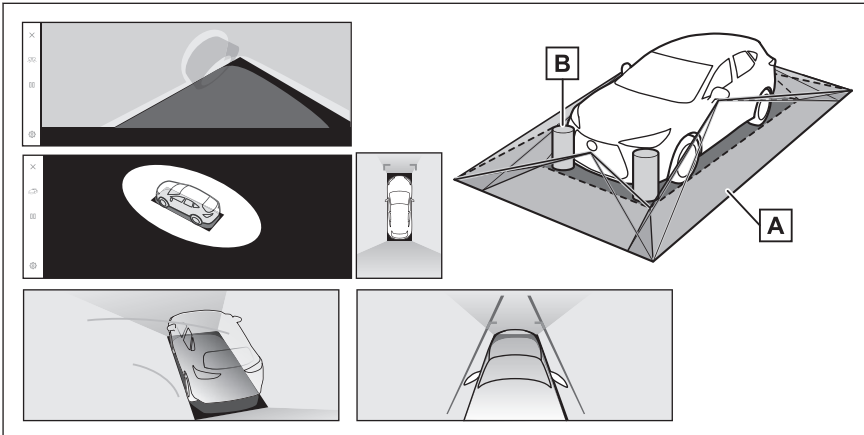

A 화면에 표시되는 영역

B 화면에 표시되지 않는 물체

검은색 영역의 물체는 화면에 나타나지 않습니다.

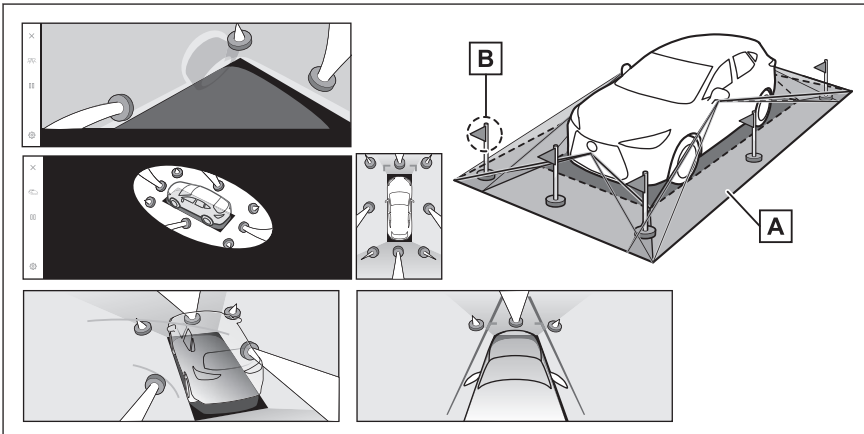

A 화면에 표시되는 영역

B 화면에 표시되지 않는 물체의 일부

도로보다 높은 부분은 화면에 나타나지 않습니다.

정보

- 차량 아이콘 주변의 검은 부분은 카메라에 표시되지 않습니다. 해당 영역은 육안으로 확인하십시오.
- 4대의 카메라에서 수집한 이미지를 평평한 노면을 기준으로 가공하여 표시하므로 시스루 뷰, 무빙 뷰, 파노라믹 뷰(확대된 디스플레이 포함), 사이드 클리어런스 뷰, 코너링 뷰는 다음과 같이 표시될 수 있습니다.
 - 물체가 축소된 것처럼 보일 수 있습니다. 평소보다 가늘거나 큼니다.

- 노면보다 높은 위치에 있는 물체는 실제보다 더 멀리 보일 수도 있고 전혀 나타나지 않을 수도 있습니다.
- 이미지의 표시되지 않은 영역에서 높이가 긴 물체는 돌출되어 나타날 수 있습니다.
- 조명의 상황에 따라 카메라마다 이미지의 밝기가 다를 수 있습니다.
- 차체의 기울기나 승객 수 및 차량 적재량에 따른 차량의 높이 변화로 인해 표시되는 이미지가 어긋날 수 있습니다.
- 도어가 완전히 닫히지 않을 경우 이미지와 안내선이 제대로 표시되지 않을 수 있습니다.
- 시스루 뷰, 무빙 뷰, 파노라믹 뷰(확대된 디스플레이 포함), 사이드 클리어런스 뷰, 코너링 뷰에서 차량 아이콘이 표시되는 노면과 물체의 위치 관계는 실제 위치와 다를 수 있습니다.
- 그림에 [○]로 표시된 이미지는 합성 이미지이므로 일부 영역이 잘 보이지 않을 수 있습니다.

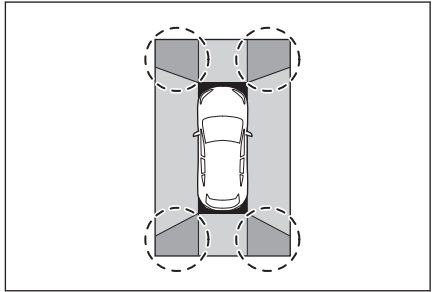

■ 와이드 프론트 뷰

A 화면에 표시되는 영역

B 화면에 표시되지 않는 물체

범퍼의 양쪽 모서리에 가까운 영역은 화면에 나타나지 않습니다.

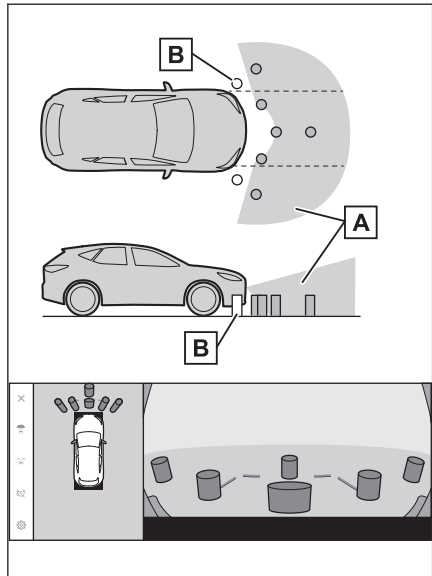

 정보

- 카메라가 커버하는 영역은 제한되어 있습니다. 범퍼 모서리나 범퍼 아래에 있는 물체는 화면에 표시할 수 없습니다.
- 화면에 표시되는 이미지의 깊이감은 실제 거리와 다릅니다.
- 와이드 프론트 뷰 카메라는 특수 렌즈를 사용하기 때문에 화면에 표시되는 이미지의 깊이감은 실제 거리와 다릅니다.

■ 양쪽 사이드 뷰 (아웃사이드 미러가 접혀있는 경우)

A 화면에 표시되는 영역

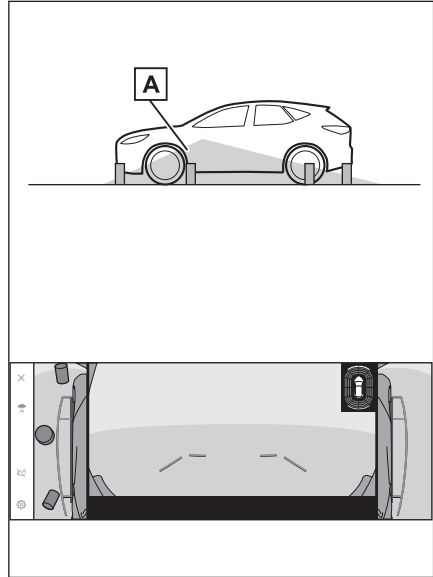

 정보

- 화면에 표시되는 범위는 차량 및 노면 상태에 따라 다를 수 있습니다.
- 카메라가 커버하는 영역은 제한되어 있습니다. 승객석 측이나 범퍼 아래에 있는 범퍼에 가까이 있는 물체는 화면에 표시할 수 없습니다.
- 화면에 표시되는 이미지의 깊이 인식은 실제 거리와 다릅니다.
- 양쪽 사이드 뷰의 카메라는 특수 렌즈를 사용하기 때문에 화면에 표시되는 이미지의 깊이감은 실제 거리와 다릅니다.

■ 리어 뷰

A 화면에 표시되는 영역

B 화면에 표시되지 않는 물체

범퍼의 양쪽 모서리에 가까운 영역은 화면에 나타나지 않습니다.

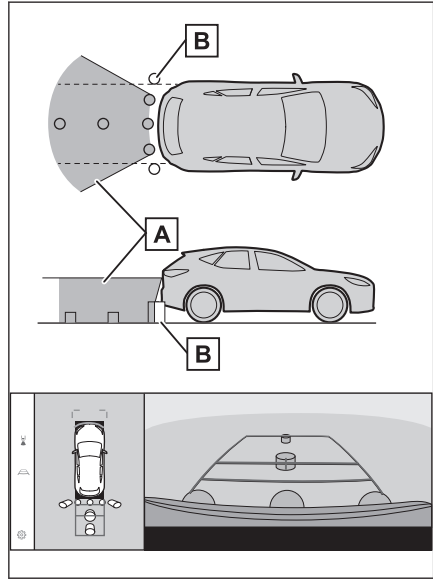

■ 와이드 리어 뷰

A 화면에 표시되는 영역

B 화면에 표시되지 않는 물체

범퍼의 양쪽 모서리에 가까운 영역은 화면에 나타나지 않습니다.

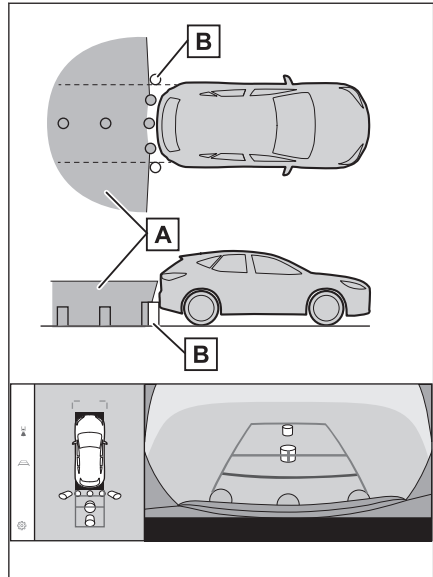

☐ 정보

- 화면에 표시되는 범위는 차량 및 노면 상태에 따라 다를 수 있습니다.

6-1. 파노라믹 뷰 모니터

- 카메라가 커버하는 영역은 제한되어 있습니다. 범퍼 모서리나 범퍼 아래에 있는 물체는 화면에 표시할 수 없습니다.
- 화면에 표시되는 이미지의 깊이감은 실제 거리와 다릅니다.
- 리어 뷰 및 와이드 리어 뷰 카메라는 특수 렌즈를 사용하기 때문에 화면에 표시되는 이미지의 깊이감은 실제 거리와 다릅니다.
- 후방 카메라보다 높은 물체는 모니터에 나타나지 않을 수 있습니다.

관련 정보

[화면 디스플레이 설정 변경\(P. 42\)](#)

카메라의 위치

파노라믹 뷰 모니터 카메라는 그림에 표시된 위치에 있습니다.

■ 전방 카메라

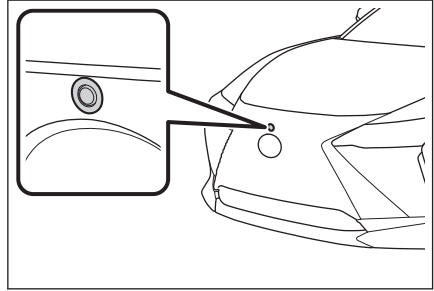

■ 사이드 카메라

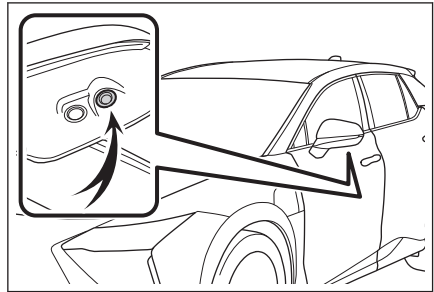

■ 후방 카메라

▶ A 타입

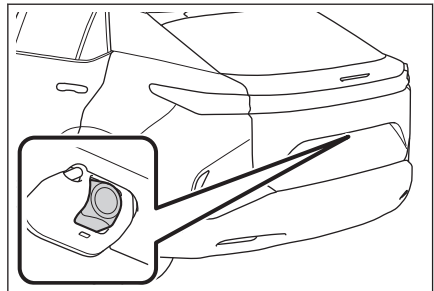

▶ B 타입

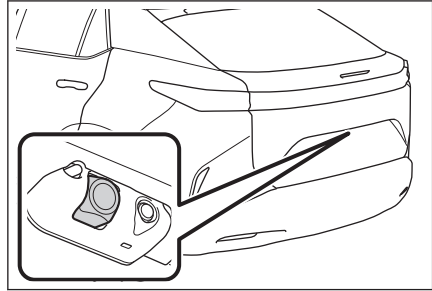

카메라 청소

먼지나 이물질(물방울, 눈, 진흙 등)이 카메라에 붙으면 선명한 영상을 볼 수 없습니다. 이 경우 카메라에 다량의 물을 뿌린 다음 물에 적신 부드러운 천으로 카메라 렌즈를 깨끗이 닦으십시오.

⚠ 주의

- 파노라믹 뷰 모니터가 제대로 작동하지 않을 수 있습니다. 다음 항목에 유의하십시오.
 - 카메라를 치거나 강한 충격을 가하지 마십시오. 그렇게 하면 카메라의 위치와 장착 각도가 변경될 수 있습니다.
 - 카메라는 방수가 되도록 설계되었습니다. 분리, 분해, 개조하지 마십시오.
 - 카메라 렌즈를 청소할 경우, 카메라에 다량의 물을 뿌린 다음 물에 적신 부드러운 천으로 카메라 렌즈를 깨끗이 닦으십시오. 카메라 렌즈를 강하게 문지르면 카메라 렌즈가 긁혀 선명한 이미지가 전송되지 않을 수 있습니다.
 - 카메라 커버는 수지로 만들어졌습니다. 유기 용제, 자동차 왁스, 윈도우 클리너 또는 유리 코팅제가 카메라에 묻지 않도록 하십시오. 만약 물을 경우 즉시 닦아내십시오.
 - 추운 날씨에 차량에 뜨거운 물을 붓거나 급격한 온도 변화를 주지 마십시오.
 - 고압 세차기로 세차할 경우 호스가 카메라나 카메라 부분에 직접 닿지 않도록 하십시오. 강한 수압을 가할 경우 카메라가 오작동할 수 있습니다.
- 카메라에 부딪히면 카메라가 오작동할 수 있습니다. 이러한 상황이 발생할 경우 가능한 빨리 렉서스 딜러에서 차량을 검사하십시오.

■ 워셔액으로 후방 카메라 청소하기

후방 카메라 렌즈의 먼지는 카메라 전용 클리닝 워셔를 사용하여 청소할 수 있습니다. 자세한 사항은 "사용설명서"를 참조하십시오.

- 카메라 청소 시 워셔액으로 인해 이미지가 잘 보이지 않을 수 있습니다. 후진 시, 차량이 움직이기 전에 반드시 차량의 후방과 주변을 육안이나 미러로 직접 확인하십시오.
- 청소 후 카메라 렌즈 표면에 워셔액이 남아 있으면 후방 차량의 헤드램프 높이 나 경사로 인해 야간에 영상이 잘 보이지 않을 수 있습니다.

- 일부 오염은 청소 후에도 완전히 제거되지 않을 수 있습니다. 이 경우 카메라 렌즈를 다량의 물로 씻어낸 후 물에 적신 부드러운 천으로 닦으십시오.
- 워셔액이 카메라 렌즈 표면에 분사됩니다. 따라서 카메라 주변에 붙어 있는 얼음, 눈 등은 제거할 수 없습니다.

⚠ 주의

워셔 노즐에 강한 충격을 가하지 마십시오. 워셔 노즐의 장착 위치와 각도가 변경될 수 있습니다.

주차 보조 조명

파노라믹 뷰 모니터 시스템의 주차 보조 조명은 그림에 표시된 위치에 장착되어 있습니다.

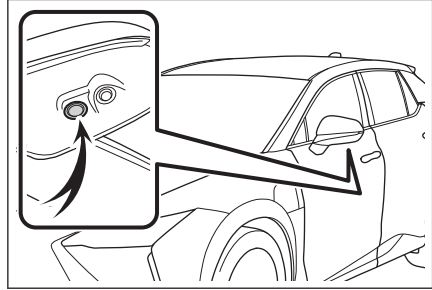

⚠ 주의

- 다음 주의 사항을 준수하십시오. 그렇지 않으면 파노라믹 뷰 모니터 시스템이 올바르게 작동하지 않을 수 있습니다.
 - 조명에 과도한 힘을 가하거나 강한 충격을 주지 마십시오. 조명의 위치나 설치 각도가 어긋날 수 있습니다.
 - 조명은 방수 구조로 되어 있으므로 제거, 분해, 개조하지 마십시오.
 - 조명을 청소할 때는 다량의 물로 씻은 후 물에 적신 부드러운 천으로 닦으십시오.
 - 조명의 커버는 수지제품이므로 유기용제, 왁스, 유분제거용제, 유리 코팅제 등을 도포하지 마십시오. 이에 해당될 경우 즉시 제거하십시오.
 - 조명이 차가울 때 뜨거운 물을 붓는 등과 같이 급격한 온도 변화에 조명을 노출시키지 마십시오.
 - 고압 세차기로 세차할 경우 조명이나 그 주변에 직접 물을 뿌리지 마십시오. 고압수로 인해 조명이 손상되어 제대로 작동하지 않을 수 있습니다.
- 조명에 강한 충격을 가하면 손상될 수 있습니다. 최대한 빨리 렉서스 딜러에서 차량점검을 받으십시오.

화면과 실제 도로와의 차이

파노라믹 뷰 모니터와 안내선의 합성 이미지는 평평한 노면에 대한 거리를 안내합니다. 따라서 화면의 안내선과 도로의 실제 거리 및 경로 간에 오차 범위가 발생합니다.

■ 차량 뒤의 지면이 위쪽으로 매우 가파를 경우

거리 안내선은 실제 거리보다 차량에서 더 가깝게 표시됩니다. 이 때문에 사물은 실제보다 더 멀게 보입니다. 마찬가지로 안내선과 도로 상의 실제 거리 및 경로 간에 오차 범위가 발생합니다.

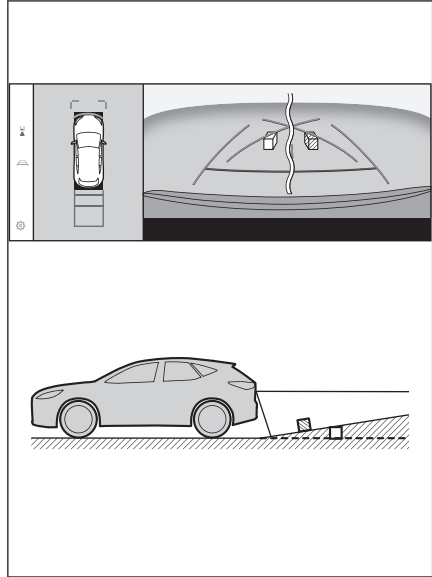

■ 차량 뒤의 지면이 아래쪽으로 매우 가파를 경우

거리 안내선은 실제 거리보다 차량에서 더 멀게 표시됩니다. 이 때문에 사물은 실제보다 더 가깝게 보입니다. 마찬가지로 안내선과 도로 상의 실제 거리 및 경로 간에 오차 범위가 발생합니다.

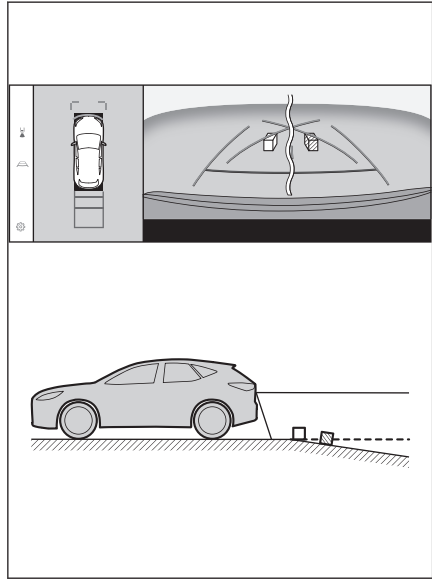

■ 차량 일부가 처질 경우

승객의 수 또는 화물 적재로 인해 차량의 일부분이 처질 경우, 화면의 안내선과 도로 상의 실제 거리 및 경로 간에 오차 범위가 발생합니다.

A 오차 범위

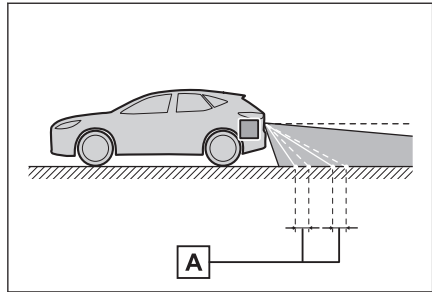

■ 예상 경로 중심선

안내선은 리어 범퍼 부근에서 공중에 표시되기 때문에 중심에서 벗어난 것처럼 보일 수 있습니다.

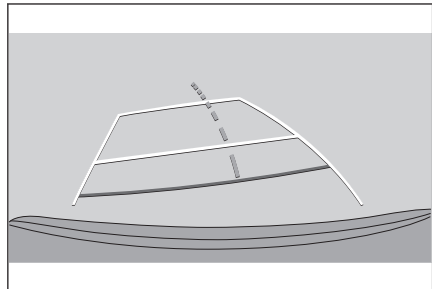

화면과 실제 3D 물체의 차이

안내선과 화면의 표시는 평평한 노면에 표시되므로 3차원 물체의 위치를 파악할 수 없습니다. 바깥쪽으로 튀어나온 3차원 물체(예: 트럭의 짐칸)에 접근할 경우, 다음에 주의하십시오.

▲ 경고

렉서스 주차 보조센서의 디스플레이가 적색일 경우, 차량을 더 이상 이동하기 전에 육안으로 확인하십시오. 다른 차량과 충돌하거나 예기치 못한 사고가 발생할 위험이 있습니다.

■ 파노라믹 뷰 표시(확대된 디스플레이 포함)

화면에는 차량의 범퍼와 다른 물체 또는 차량 사이에 틈이 있어서 차량이 물체 또는 차량과 충돌할 것처럼 보이지 않습니다. 그러나, 차량이 경로 라인을 벗어나 있으므로 물체 또는 차량과 충돌할 수 있습니다. 반드시 주변을 육안으로 확인하십시오.

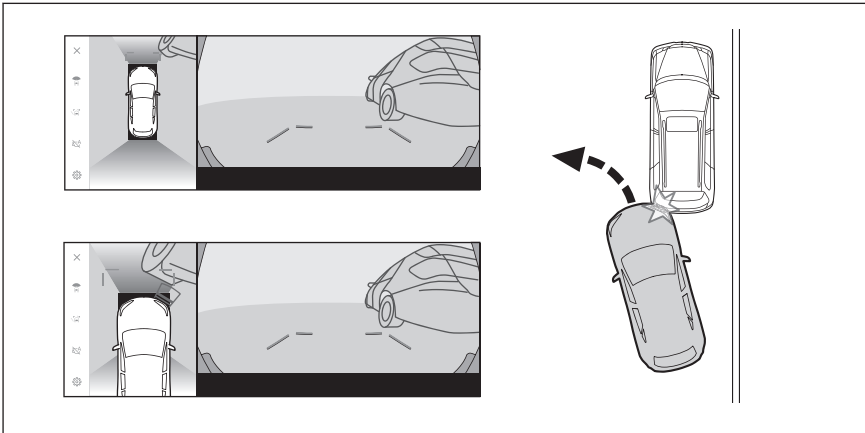

■ 예상 경로 라인

- 화면에서는 차량의 범퍼가 예상 경로 라인 밖에 있어서 차량이 물체 또는 차량과 충돌할 것처럼 보이지 않습니다. 그러나, 차량이 경로 라인을 벗어나 있으므로 물체 또는 차량과 충돌할 수 있습니다. 반드시 주변을 육안으로 확인하십시오.

A 예상 경로 라인

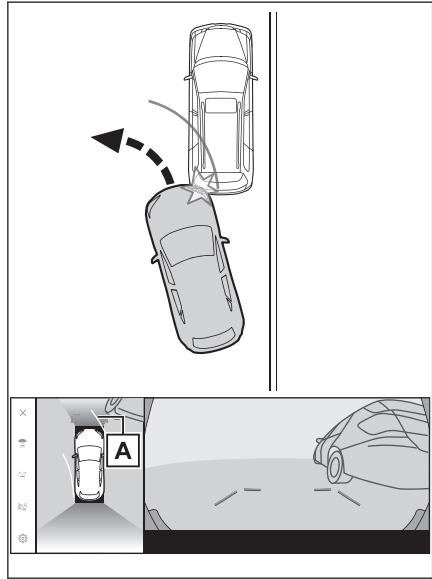

- 높은 위치에 있는 3차원 물체(벽의 돌출부 또는 트럭의 적재 플랫폼 등)는 화면에 나타나지 않을 수 있습니다. 반드시 주변을 육안으로 확인하십시오.

A 벽의 돌출부

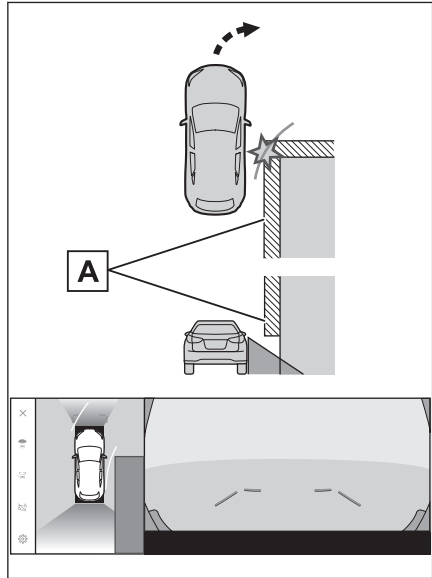

6-1. 파노라믹 뷰 모니터

- 화면에서는 트럭의 플랫폼베드가 예상 경로 라인 밖에 있어서 트럭에 부딪치지 않을 것처럼 보입니다. 그러나 트럭의 플랫폼베드가 예상 경로 라인에 걸칠 수 있으며 실제로 예상 경로 라인에 따라 후진할 경우 차량이 트럭과 부딪칠 수 있습니다. 반드시 주변을 육안으로 확인하십시오.

A 예상 경로 라인

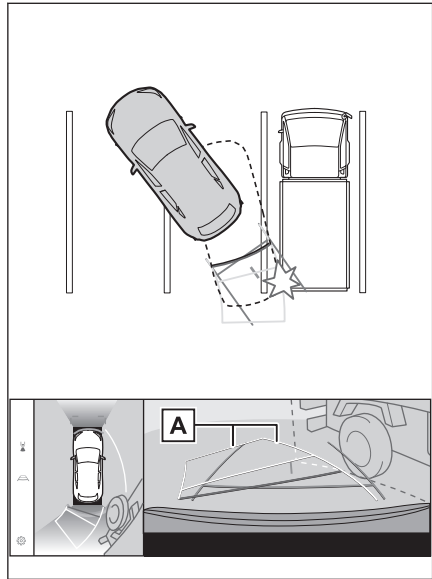

■ 거리 안내선

화면에는 트럭이 **B** 지점에 주차되어 있는 것처럼 나타납니다. 그러나 실제로는 **A** 지점까지 후진하면 트럭에 부딪치게 됩니다. 화면에는 **A** 지점이 가장 가깝고 **B**와 **C** 지점이 먼 것처럼 보입니다. 그러나 실제로는 **A**와 **C** 지점까지는 같으며, **B**가 **A**와 **C**보다 더 멉니다. 반드시 차량 후방과 주변을 육안으로 확인하십시오. **D** 지점까지의 거리는 약 1m입니다.

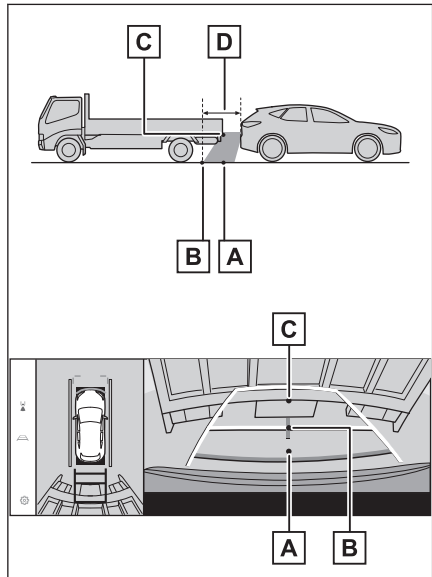

■ 대각선 구조물의 돌출부

파노라믹 뷰에서는 대각선이 직선으로 표시되어 부딪히지 않을 것 같지만 실제로는 위쪽이 돌출되어 있어 차량에 부딪힐 수 있습니다. 반드시 후방과 주변을 육안으로 확인하십시오.

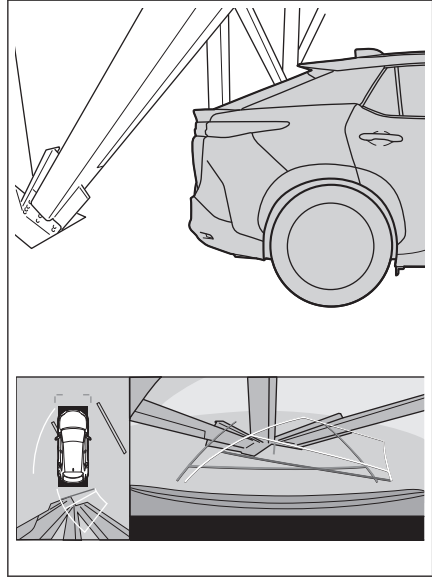

■ 확대 기능

일반 파노라믹 뷰와 달리 파노라믹 뷰 확대 기능은 차량 아이콘을 확대합니다. 따라서 도로, 벽 및 기타 물체의 흰색 선이 구부러져 보일 수 있습니다.

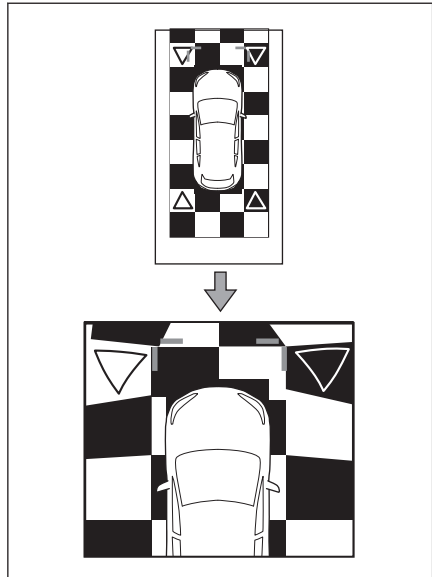

증상 발견 시

다음 증상 중 하나라도 발견될 경우 예상 원인 및 해결 방법을 참조하여 문제를 다시 확인하십시오.

해결 방법으로 증상이 해결되지 않을 경우, 렉서스 딜러에서 차량을 점검하십시오.

증상	가능한 원인	해결 방법
화면이 잘 보이지 않을 경우	<ul style="list-style-type: none"> ● 차량이 어두운 지역에 있거나 야간입니다. ● 렌즈 주변의 온도가 매우 높거나 낮습니다. ● 외기 온도가 낮습니다. ● 카메라에 물방울이 있습니다. ● 비가 오거나 습도가 높습니다. ● 이물질(진흙 등)이 카메라에 붙어 있습니다. ● 햇빛이나 헤드램프가 카메라에 직접 비추고 있습니다. ● 차량이 형광등, 나트륨등, 수은등 등 아래에 있습니다. 	<p>운전하는 동안에는 차량 주변을 육안으로 확인하십시오.</p> <p>카메라와 상황이 개선되면 파노라믹 뷰 모니터를 다시 사용하십시오.</p> <p>파노라믹 뷰 모니터의 화질 조절 절차는 멀티미디어 화면을 조절 절차와 동일합니다.</p>
이미지가 흐릴 경우	물방울, 눈, 진흙과 같은 먼지나 이물질이 카메라 렌즈에 붙어 있습니다.	<p>이 경우 카메라에 다량의 물을 뿌린 다음 물에 적신 부드러운 천으로 카메라 렌즈를 깨끗이 닦으십시오.</p> <p>카메라 전용 클리닝 워셔를 작동시켜 카메라 렌즈를 청소하십시오. 자세한 사항은 "사용설명서"를 참조하십시오.</p>
이미지가 어긋나 있을 경우	카메라가 강한 충격을 받았습니다.	렉서스 딜러에서 차량을 검사하십시오.
안내선이 심하게 어긋나 있을 경우	카메라 위치 정렬이 벗어났습니다.	렉서스 딜러에서 차량을 검사하십시오.
	<ul style="list-style-type: none"> ● 차량이 기울어져 있습니다. (차량에 무거운 짐을 실었거나 타이어 펑크로 인해 타이어 공기압이 낮아지는 등) ● 차량이 경사로에 있습니다. 	운전하는 동안에는 차량 주변을 육안으로 확인하십시오.

증상	가능한 원인	해결 방법
스티어링 휠이 똑바른데도 불구하고 예상 경로 라인이 움직일 경우 (차폭 안내선과 예상 경로 라인이 어긋남)	스티어링 센서가 보내는 신호에 이상이 있습니다.	렉서스 딜러에서 차량을 검사하십시오.
안내선이 표시되지 않을 경우	백 도어가 열려 있습니다.	백 도어를 닫으십시오. 만일 이 방법으로 증상이 해결되지 않을 경우, 렉서스 딜러에서 차량을 검사하십시오.
파노라믹 뷰 디스플레이를 확대할 수 없을 경우 시스루 뷰/무빙 뷰, 사이드 클리어런스 뷰, 코너링 뷰가 표시되지 않을 경우	렉서스 주차 보조센서가 오작동하거나 더러울 수 있습니다.	렉서스 주차 보조센서의 오작동에 대한 수정 절차를 따르십시오. (렉서스 주차 보조센서에 대한 자세한 내용은 "사용설명서"를 참조하십시오.)

— 관련 정보 —

화면 디스플레이 설정 변경(P. 42)

무료/오픈 소스 소프트웨어에 대한 정보

이 제품에는 무료/오픈 소스 소프트웨어가 포함되어 있습니다.

다음 URL에서 무료/오픈 소스 소프트웨어 및(또는) 소스 코드에 대한 정보를 얻을 수 있습니다.

<https://www.denso.com/global/en/opensource/svss/toyota>

7-1. 부록

오디오 시스템에서 사용할 수 있는 미디어 및 데이터에 대 한 정보.....	206
인증	214

오디오 시스템에서 사용할 수 있는 미디어 및 데이터에 대한 정보

사용 가능한 미디어에 대한 정보

사용할 수 있는 미디어 및 기타 장치의 사양은 다음과 같습니다.

■ **USB 플래시 드라이브의 포맷 및 사양**

사용할 수 있는 USB 플래시 드라이브의 포맷과 규격, 사용 제한 사항은 다음과 같습니다.

USB 통신 포맷	USB 2.0 HS (480MBPS)
파일 포맷	FAT 16/32
통신 클래스	대용량 저장 클래스(Mass storage class)
최대 폴더 수	3000 (루트 포함)
최대 폴더 레벨 수	8
최대 파일 수	9999 (폴더 당 최대 255개 파일)
메모리 용량	최대 32GB
파일 당 최대 크기	2GB

- 상기 포맷 이외의 파일은 올바르게 재생되지 않거나 파일 또는 폴더 이름과 같은 정보가 올바르게 표시되지 않을 수 있습니다.
- 이 장치는 USB 플래시 드라이브를 재생하지 못할 수 있음을 미리 양해 바랍니다.
- USB 플래시 드라이브에 파일을 저장하는 컴퓨터에 따라 재생 파일 외에 숨김 파일이 저장될 수 있습니다. 이러한 숨김 파일을 삭제하는 것을 권장합니다. 재생 중에 부정적인 영향을 미치고 파일이 올바르게 전환되지 않을 수 있습니다.

포맷 정보

사용할 수 있는 음악 데이터의 사양은 다음과 같습니다.

■ **MP3**

지원되는 표준	MP3 (MPEG1 LAYER 3, MPEG2 LSF LAYER 3)
지원되는 샘플링 주파수 (kHz)	MPEG1 LAYER 3:32, 44.1, 48 MPEG2 LSF LAYER 3:16, 22.05, 24
지원되는 비트 전송률 (kbps) ⁽¹⁾	MPEG1 LAYER 3:32 ~ 320 MPEG2 LSF LAYER 3:8 ~ 160

지원되는 채널 모드	스테레오, 조인트 스테레오, 듀얼 채널, 모노럴
ID3 태그	ID3 Ver. 1.0, 1.1, 2.2, 2.3 (각 버전에서 지정한 문자 수)

(1) VBR (Variable Bit Rate: 가변 비트율)을 지원합니다.

■ WMA

지원되는 표준	WMA Ver. 7, 8, 9 (9.1, 9.2)
지원되는 샘플링 주파수(kHz)	32, 44.1, 48
지원되는 비트 전송률 (kbps) ⁽¹⁾⁽²⁾	Ver. 7, 8: CBR (Constant Bit Rate: 고정 비트 전송률) 48 ~ 192 Ver. 9 (9.1/9.2): CBR 48 ~ 320

(1) VBR (Variable Bit Rate: 가변 비트율)을 지원합니다.

(2) 멀티 채널 오디오 소스를 2ch로 변환합니다.

■ AAC

지원되는 표준 ⁽¹⁾	MPEG4 AAC-LC
지원되는 샘플링 주파수(kHz)	11.025, 12, 16, 22.05, 24, 32, 44.1, 48
지원되는 비트 전송률 (kbps) ⁽²⁾	8~320
지원되는 채널 모드 ⁽³⁾	1ch (1/0), 2ch (2/0)

(1) ADIF는 지원되지 않습니다.

(2) VBR (Variable Bit Rate: 가변 비트율)을 지원합니다.

(3) 듀얼 채널은 지원되지 않습니다.

■ WAV (LPCM)

지원되는 샘플링 주파수(kHz) ⁽¹⁾	8, 11.025, 12, 16, 22.05, 24, 32, 44.1, 48, 88.2, 96, 176.4, 192
지원되는 양자화 비트 수(bit) ⁽²⁾	16/ 24
지원되는 채널 모드	1ch (1/0), 2ch (2/0)

(1) 96kHz/24 비트보다 높은 오디오 소스는 96kHz/24 비트로 하향 변환됩니다.

(2) 멀티 채널 오디오 소스를 2ch로 변환합니다.

■ FLAC

지원되는 샘플링 주파수(kHz) ⁽¹⁾	8, 11.025, 12, 16, 22.05, 24, 32, 44.1, 48, 88.2, 96, 176.4, 192
----------------------------------	--

지원되는 양자화 비트 수(bit) ⁽²⁾	16/ 24
-----------------------------------	--------

- (1) 96kHz/24 비트보다 높은 오디오 소스는 96kHz/24 비트로 하향 변환됩니다.
 (2) 멀티 채널 오디오 소스를 2ch로 변환합니다.

■ ALAC

지원되는 샘플링 주파수(kHz) ⁽¹⁾	8, 11.025, 12, 16, 22.05, 24, 32, 44.1, 48, 64, 88.2, 96
지원되는 양자화 비트 수(bit) ⁽²⁾	16/ 24

- (1) 96kHz/24 비트보다 높은 오디오 소스는 96kHz/24 비트로 하향 변환됩니다.
 (2) 멀티 채널 오디오 소스를 2ch로 변환합니다.

■ OGG Vorbis

지원되는 샘플링 주파수(kHz) ⁽¹⁾	8, 11.025, 16, 22.05, 32, 44.1, 48
지원되는 비트 전송률(kbps) ⁽²⁾	32~500

- (1) 96kHz/24 비트보다 높은 오디오 소스는 96kHz/24 비트로 하향 변환됩니다.
 (2) VBR (Variable Bit Rate: 가변 비트율)을 지원합니다.

■ 파일 이름

MP3/WMA/AAC/WAV(LPCM)/FLAC/ALAC/OGG Vorbis로 인식되어 재생할 수 있는 파일은 확장자가

".mp3"/".wma"/".m4a"/".3gp"/".aac"/".wav"/".flac"/".fla"/".ogg"/".ogx"/".oga"인 파일뿐입니다. MP3/WMA/AAC/WAV(LPCM)/FLAC/ALAC/OGG Vorbis 파일을 ".mp3"/".wma"/".m4a"/".3gp"/".aac"/".wav"/".flac"/".fla"/".ogg"/".ogx"/".oga"로 저장합니다.

■ ID3 태그, WMA 태그, AAC 태그, 태그 및 Vorbis Vorbis comment 와 관련하여

- MP3 파일에는 노래 아티스트 이름, 타이틀 이름, 앨범 이름 등을 저장할 수 있는 ID3 태그라는 보조 문자 정보가 있습니다.
- WMA 파일에는 노래 아티스트 이름, 타이틀 이름, 앨범 이름 등을 저장할 수 있는 WMA 태그라는 보조 문자 정보가 있습니다.
- AAC 파일에는 노래 아티스트 이름, 타이틀 이름, 앨범 이름 등을 저장할 수 있는 AAC 태그라는 보조 문자 정보가 있습니다.
- WAV(LPCM) 파일에는 노래 아티스트 이름, 타이틀 이름, 앨범 이름 등을 저장할 수 있는 태그라는 보조 문자 정보가 있습니다.
- FLAC 파일에는 노래 아티스트 이름, 타이틀 이름, 앨범 이름 등을 저장할 수 있는 태그라는 보조 문자 정보가 있습니다.

- ALAC 파일에는 노래 아티스트 이름, 타이틀 이름, 앨범 이름 등을 저장할 수 있는 태그라는 보조 문자 정보가 있습니다.
- Ogg Vorbis 파일에는 노래 아티스트 이름, 타이틀 이름, 앨범 이름 등을 저장할 수 있는 Vorbis comment 라는 보조 문자 정보가 있습니다.

■ 고해상도 사운드 소스

본 기기는 고해상도 사운드 소스를 지원합니다. "고해상도" 사운드 소스는 일본전자정보기술산업 협회(JEITA)의 정의에 근거합니다. 지원되는 포맷 및 재생 가능한 매체는 다음과 같습니다.

지원되는 포맷

WAV, FLAC, ALAC, Ogg Vorbis

재생 가능한 매체

USB 플래시 드라이브

USB 플래시 드라이브에서 재생 가능한 비디오 데이터 정보

컴퓨터에서 USB 플래시 드라이브로 녹화된 비디오 파일에는 다음 포맷이 지원됩니다.

포맷	코덱(Codec)
MPEG4 확장자:".mp4" ".m4v"	<ul style="list-style-type: none"> ● 비디오 코덱: H.264, MPEG-4 AVC, MPEG-4 ● 오디오 코덱: MP3, AAC
AVI 컨테이너 확장자:".avi"	<ul style="list-style-type: none"> ● 비디오 코덱: H.264, MPEG-4, MPEG-4 AVC, WMV9, WMV9 Advanced Profile ● 오디오 코덱: MP3, AAC, WMA 9.2 (7, 8, 9.1, 9.2)
윈도우 미디어 비디오 확장자:".wmv"	<ul style="list-style-type: none"> ● 비디오 코덱: WMV9, WMV9 Advanced Profile ● 오디오 코덱: WMA 9.2 (7, 8, 9.1, 9.2)

- 지원되는 최대 이미지 크기는 1920 x 1080 픽셀입니다.
- 지원되는 프레임 속도는 최대 60i/30p입니다.
- 녹화 장치의 종류, 녹화 상황 및 사용되는 USB 플래시 드라이브에 따라 비디오 재생이 불가능할 수 있습니다.

iPod 정보

☐ 정보

■ 등록 상표 및 디자인 인증 정보

- Made for Apple 마크를 사용한다는 것은 마크에 기재되어 있는 Apple 제품에 접속할 수 있도록 액세서리가 설계되어 있으며 Apple의 성능 기준에 적합하도록 개발자에 의해 인증되었음을 의미합니다. Apple은 이 차량의 작동 또는 안전 및 규정 준수와 관련하여 책임을 지지 않습니다. 이 액세서리를 Apple 제품과 함께 사용할 경우 무선 성능에 영향을 미칠 수 있습니다.



iPhone, iPod, iPod touch, iPad, iPad mini, iPad Pro 및 Lightning은 미국 및 기타 국가에 등록된 Apple Inc.의 상표입니다.

다음 기기를 사용할 수 있습니다.

- iPhone 12 Pro Max
- iPhone 12 Pro
- iPhone 12
- iPhone 12 mini
- iPhone SE (2세대)
- iPhone 11 Pro Max
- iPhone 11 Pro
- iPhone 11
- iPhone XS Max
- iPhone XS
- iPhone XR
- iPhone X
- iPhone 8 Plus
- iPhone 8
- iPhone 7 Plus
- iPhone 7
- iPhone SE
- iPhone 6s Plus
- iPhone 6s
- iPhone 6 Plus
- iPhone 6
- iPhone 5s

- iPad Pro 12.9 인치 (5세대)
- iPad Pro 12.9 인치 (4세대)
- iPad Pro 12.9 인치 (3세대)
- iPad Pro 12.9 인치 (2세대)
- iPad Pro 12.9 인치 (1세대)
- iPad Pro 11 인치 (3세대)
- iPad Pro 11 인치 (2세대)
- iPad Pro 11 인치
- iPad Pro 10.5 인치
- iPad Pro 9.7 인치
- iPad Air (3세대)
- iPad Air 2
- iPad Air
- iPad mini (5세대)
- iPad mini 4
- iPad mini 3
- iPad mini 2
- iPad (8세대)
- iPad (7세대)
- iPad (6세대)
- iPad (5세대)
- iPod touch (7세대)
- iPod touch (6세대)

Apple CarPlay 정보

☐ 정보

■ 등록 상표 및 디자인 인증 정보

- Apple CarPlay 로고의 사용은 차량 사용자의 인터페이스가 Apple 성능 표준을 충족함을 의미합니다. Apple은 이 차량의 작동 또는 안전 및 규정 준수와 관련하여 책임을 지지 않습니다. 이 제품을 iPhone, iPod 또는 iPad와 함께 사용하면 무선 성능에 영향을 미칠 수 있습니다.

Apple CarPlay는 Apple Inc.의 등록 상표입니다.



Android Auto 정보

☐ 정보

■ 등록 상표 및 디자인 인증 정보

- Android 및 Android Auto는 Google LLC의 등록 상표입니다.

The image shows the 'androidauto' logo in a simple, lowercase, sans-serif font, centered within a rectangular border.

USB 메모리 정보

■ 컴퓨터를 사용하여 녹음된 음악 파일

다음 음악 파일을 재생할 수 있습니다.

- MP3
- WMA
- AAC
- FLAC
- WAV
- ALAC
- OGG Vorbis

MP3/WMA/AAC 제원

사용할 수 있는 MP3/WMA/AAC 파일의 표준과 이러한 파일을 저장하는 미디어 및 형식에 특정 제한 사항이 적용됩니다. Microsoft, Windows 및 Windows Media는 미국 및 기타 국가에서 Microsoft Corporation의 등록 상표입니다.

사용할 수 있는 음악 데이터의 사양은 다음과 같습니다.

MP3

MP3(MPEG Audio LAYER 3)는 오디오 압축 기술과 관련된 표준 포맷입니다. MP3를 사용하면 원본 파일의 약 1/10 크기로 파일을 압축할 수 있습니다.

WMA

WMA(Windows Media Audio)는 Microsoft Corporation의 오디오 압축 포맷입니다. MP3보다 더 작은 크기로 파일을 압축할 수 있습니다.

이 제품은 Microsoft의 특정 지적 재산권에 의해 보호를 받습니다. Microsoft의 라이선스 없이 이러한 기술을 이 제품 외부에서 사용하거나 배포하는 것은 금지되어 있습니다.

AAC

AAC(Advanced Audio Coding)는 MPEG2 및 MPEG4에서 사용되는 오디오 압축 기술과 관련된 표준 포맷입니다.

Bluetooth® 정보

사용할 수 있는 Bluetooth® 사양 및 프로파일은 다음과 같습니다.

항목	Bluetooth® 오디오
지원되는 Bluetooth® 사양	Bluetooth® 핵심 사양 Ver. 5.0 이상
지원되는 프로파일	<ul style="list-style-type: none"> ● 음악 데이터 전송을 위한 A2DP(Advanced Audio Distribution Profile) 프로파일: Ver. 1.3.1 이상 ● 멀티미디어 시스템에서 휴대용 오디오를 제어(재생, 중지 등)하기 위한 AVRCP(Audio/Video Remote Control Profile) 프로파일: Ver. 1.6.1 이상
지원되는 코덱	LDAC/AAC/SBC

☐ 정보

- 이 시스템과 모든 Bluetooth® 장치 간의 연결은 보장되지 않습니다.

■ 인증

Bluetooth는 Bluetooth SIG, Inc.의 등록상표입니다.



■ LDAC

LDAC 및 LDAC 로고는 Sony Corporation의 상표입니다.



인증

해당 무선설비는 전파혼신 가능성이 있으므로 인명안전과 관련된 서비스는 할 수 없습니다.

이 기기는 가정용(B급) 전자파적합기기로서 주로 가정에서 사용하는 것을 목적으로 하며, 모든 지역에서 사용할 수 있습니다.

A	
AM 라디오.....	90
Android Auto.....	83,111
Apple CarPlay.....	107
등록되지 않은 스마트폰.....	78
등록된 스마트폰.....	80

B	
Bluetooth® 오디오.....	114
Bluetooth® 장치	
기본 장치로 설정.....	68
등록.....	61
보조 장치로 설정.....	69
삭제.....	64
연결.....	65

F	
FM 라디오.....	90

I	
iPod/iPhone.....	103

M	
Miracast®	119
Miracast® 호환 장치의 연결.....	118

U	
USB 포트.....	30
USB 플래시 드라이브.....	96,99
USB 허브.....	94,102

W	
Wi-Fi®	
연결.....	72
Wi-Fi® 설정.....	51

ㄱ	
개인정보 잠금.....	44
고장 수리	
Apple CarPlay/Android Auto.....	84
고해상도 사운드 소스.....	206

ㄴ	
날짜 및 시간 설정.....	40

ㄷ	
다자간 통화하기.....	144
대비 및 밝기.....	42
등록	
Bluetooth® 장치.....	61
사용자 프로필.....	32
사용자 프로필 설정.....	37
즐거찾기 목록.....	153
디스플레이 ON/ OFF.....	42

ㄹ	
라디오 듣기.....	90

ㄴ	
메인 메뉴.....	15
문자 입력.....	24
문제 해결	
파노라믹 뷰 모니터.....	202
핸즈프리 (전화기).....	125

ㅅ	
보안 설정.....	44
볼륨 조절.....	25
내비게이션 볼륨.....	46
시스템 볼륨.....	46
오디오.....	25
전화(벨소리/수신기).....	53,128,130

人	
사용자 프로필	
등록.....	32
프로필의 변경 및 등록.....	37
삭제	
Bluetooth® 장치.....	64
사용자 프로필.....	39
연락처 데이터 (전화번호).....	152
즐거찾기 목록.....	153
상태 아이콘.....	17
서라운드 사운드.....	46
설정	
Bluetooth® 장치 설정.....	53
Wi-Fi® 설정.....	51
개인정보 설정.....	44
다양한 설정.....	35
라디오 설정.....	46
보안 설정.....	44
사용자 프로필 설정.....	39
사운드 및 미디어 설정.....	46
일반 설정.....	40
파노라믹 뷰 모니터 설정.....	184
화면 디스플레이 설정.....	42
숫자 입력.....	24
스마트폰	
등록.....	61
삭제.....	64
연결.....	65
스티어링 스위치	
오디오.....	25
핸즈프리 (전화기).....	128,130
시간 설정.....	40
시계 설정.....	40
시스템 다시 시작.....	12
실내 온도 조절 버튼.....	14

○	
안테나	
라디오.....	93
연결	
Bluetooth® 장치.....	65
iPod.....	30
Miracast®.....	118
USB 포트.....	30
Wi-Fi®.....	72
연락처 데이터 (전화번호)	
삭제.....	152
수정.....	151
전송.....	147
추가.....	151
영상 화질 조절.....	49
오디오.....	90
오디오 시스템 ON/OFF.....	25
음질 조절.....	50
일반 설정.....	40

ㅈ	
자동 사운드 레벨라이저.....	46
재생	
Android Auto.....	111
Apple CarPlay.....	107
Bluetooth® 오디오.....	114
iPod/iPhone.....	103
Miracast®.....	119
USB 플래시 드라이브.....	96,99
전송하기	
연락처 데이터 (전화번호).....	147
전화 걸기	
숫자 키패드 입력.....	135
연락처.....	134
연속 톤 신호.....	136
이력.....	132
즐거찾기 목록.....	133
통화 중.....	143

전화 응답/전화 수신..... 137
 전화기 전환..... 146
 조절
 대비..... 42
 밝기..... 42
 시계..... 40
 영상 화질..... 49
 음질..... 50

ㄱ

차량 판매 또는 처분..... 124

ㅋ

카메라 청소..... 186
 키보드
 문자 및 숫자 입력..... 24

ㅌ

터치 스크린..... 19
 통화 거부..... 139
 통화 종료..... 145

ㅍ

파노라믹 뷰 모니터..... 156
 포맷 정보..... 206

ㅎ

핸드폰
 등록..... 61
 삭제..... 64
 연결..... 65
 차량 판매 또는 처분..... 124
 핸드프리 (전화기)..... 122
 호환되는 프로파일..... 60
 화면 모드 전환..... 48
 화면 작동..... 22



2023 한국토요타자동차(주) ©

한국토요타자동차(주)의 서면 승인 없이는 전체 또는 일부를
복제할 수 없습니다. (N)

Publication No. MMSRZ2306
(OM99Y92x)